

1) Výrobek: **DIGITÁLNÍ PROSTOROVÝ TERMOSTAT**

2) Typ: **IVAR.TA D022**



3) Důležité upozornění:



Instalaci a uvedení do provozu, stejně jako připojení elektrických komponentů, musí provádět výhradně osoba odborně způsobilá s patřičnou elektro-technickou kvalifikací v souladu se všemi národními normami a vyhláškami platnými v zemi instalace. Během instalace a uvádění do provozu musí být dodrženy instrukce a bezpečnostní opatření uvedené v tomto návodu. Provozovatel nesmí provádět žádné zásahy a je povinen se řídit pokyny uvedenými níže a dodržovat je tak, aby nedošlo k poškození zařízení nebo k újmě na zdraví obsluhujícího personálu při dodržení pravidel a norem bezpečnosti práce.

4) Charakteristika použití:

- Napájení: 24 V~
- Široký modře podsvícený displej
- Možnost použití pro chlazení i vytápění
- Možné regulační režimy: Komfortní, Úsporný, Off/Ochrana proti zamrznutí
- Vnitřní teplotní snímač a vstup pro volitelný externí (dálkový) snímač
- Možnost nastavení teploty ochrany proti zamrznutí a kompenzace regulace

5) Tabulka s objednávacími kódy a základními údaji:

KÓD	TYP	NAPÁJENÍ
TAD02M	IVAR.TAD	24 V~

6) Popis termostatu:

Jedná se o digitální termostat s displejem pro regulaci pokojové teploty s možností volby mezi různými regulačními režimy a příslušnými teplotními nastaveními: KOMFORTNÍ, ÚSPORNÝ, OFF/OCHRANA PROTI ZAMRZNUTÍ.

Termostat může být použit jak v chladicích, tak v topných systémech.

Je vybaven širokým modře podsvíceným displejem pro zobrazení všech funkčních prvků a naměřené pokojové teploty. Snímání pokojové teploty může být prováděno vnitřním snímačem či externě připojeným dálkovým snímačem (volitelný). Navíc zařízení nabízí možnost nastavení teploty ochrany proti zamrznutí a teploty kompenzace regulace na vnitřním i dálkovém snímači.

7) Popis ovládacích prvků:

TLAČÍTKA

A – Multifunkční tlačítko ▾

Při běžném provozu:

- pokud je stisknuto jednou, zobrazí nastavenou teplotu.
- opakovaným stiskem se nastavená teplota snižuje.

V režimu nastavení:

- pokud je stisknuto jednou, ukáže nastavený parametr.
- opakovaným stiskem se mění zvolený parametr směrem dolů (snižuje hodnotu).

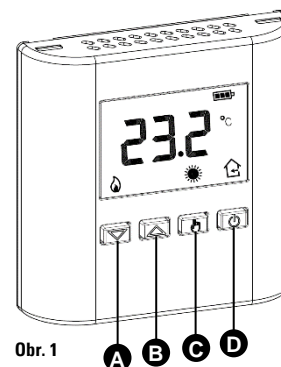

Obr. 1

B – Multifunkční tlačítko ▲

Při běžném provozu:

- Pokud je stisknuto jednou, zobrazí nastavenou teplotu.
- Opakovaným stiskem se nastavená teplota zvyšuje.

V režimu nastavení:

- Pokud je stisknuto jednou, ukáže nastavený parametr.
- Opakovaným stiskem se mění zvolený parametr směrem nahoru (zvyšuje hodnotu).

C – Multifunkční tlačítko (f)

Při běžném provozu:

- Nastavuje regulační režim: Komfortní => Úsporný.
- Pokud je stisknuto po dobu 10 sekund, vstoupí do uživatelských parametrů.

V režimu nastavení:

- Vstoupí do režimu úpravy zvoleného parametru.
- Opustí režim úpravy zvoleného parametru.

D – Multifunkční tlačítko (power)

Při běžném provozu:

- Vypne termostat a aktivuje režim ochrany proti zamrznutí, pokud je aktivní (pouze v režimu Vytápění).

V režimu nastavení:

- Po jednom stisku opustí režim úpravy zvoleného parametru.
- Pokud je stisknuto dvakrát, opustí programování uživatelských parametrů.

SYMBOLY NA DISPLEJI

V tabulce níže je uveden význam symbolů objevujících se na displeji:

	Regulace teploty v režimu KOMFORT.
	Regulace teploty v ÚSPORNÉM režimu.
	Termostat je vypnutý, OFF režim.
	Aktivní OCHRANA PROTI ZAMRZNUTÍ, termostat reguluje teplotu dle nastavené hodnoty protizámrazové ochrany.
	Režim VYTÁPĚNÍ, výstup ON.
	Režim CHLAZENÍ, výstup ON.
	Termostat je v režimu nastavení / Termostat zobrazuje nastavenou teplotu.
	Termostat zobrazuje pokojovou teplotu naměřenou vnitřním teplotním snímačem.
	Termostat zobrazuje pokojovou teplotu naměřenou externím (dálkovým) snímačem.
	Blikající šipka „←“ signalizuje, že zobrazení teploty je přepnuto na vnitřní snímač, zatímco parametry zůstávají nastaveny na externím (dálkovém) snímači.

8) Technické charakteristiky:

Napájecí napětí:	24 V~ 50 Hz
Příkon:	0,4 VA
Zhasnutí displeje:	20 sekund po posledním stisku tlačítka
Rozsah nastavení:	KOMFORTNÍ: od 5 °C do 40 °C ÚSPORNÝ: od 5 °C do 40 °C

Vnitřní snímač:

Typ snímače:	NTC 10 kΩ @ 25 °C ±1 %
Rozlišovací schopnost:	0,1 °C (od 0,0 °C do 50,0 °C) 0,2 °C (od -9,9 do -0,1 °C)
Rozsah zobrazení teplot:	od -9,9 °C do +50,0 °C
Přesnost:	± 1,0 °C

Dálkový (externí) snímač:

Typ snímače:	NTC 10 kΩ @ 25 °C ±1 %
Rozlišovací schopnost:	0,1 °C (od 0,0 °C do 50,0 °C) 0,2 °C (od -9,9 do -0,1 °C)
Rozsah zobrazení teplot:	od -9,9 °C do +50,0 °C
Přesnost:	± 1,0 °C
Max. délka vodiče pro externí snímač:	15 m

Diference:	od 0,0 °C do 5,0 °C (výchozí nastavení 0,2 °C)
Ochrana proti zamrznutí:	OFF/0,0 °C až 25,0 °C (výchozí nastavení 3,0 °C)
Kompenzace vnitřního snímače:	± 9,9 °C (výchozí nastavení 0,0 °C)
Kompenzace dálkového snímače:	± 9,9 °C (výchozí nastavení 0,0 °C)
Doba vzorkování:	1 s
Min. doba aktivace relé:	od 2 do 240 s (výchozí nastavení 2 sekundy)
Zatížitelnost reléového kontaktu:	5 (1) A 250 V~ SPDT, beznapěťový
Stupeň krytí:	IP 30
Typ činnosti:	1
Stupeň znečištění:	2
Kategorie přepětí:	II
Třída ochrany proti elektrickým šokem:	II 
Jmen. rázové napětí:	2500V
Index odolnosti proti plazivým proudům:	PTI 175
Počet manuálních cyklů:	50.000
Počet automatických cyklů:	100.000
Třída softwaru:	A
Zkušební napětí EMC:	24 V~
Zkušební proud EMC:	15 mA
Tolerance vzdáleností „krátkého“ vyloučení chybového režimu:	± 0,15 mm
Zkušební teplota tvrdosti:	75 °C
Rozsah provozních teplot:	od 0 °C do +40 °C
Rozsah skladovacích teplot:	od -10 °C do +50 °C
Relativní vlhkost:	20 % až 80 % RH (bez kondenzace)
Skříň: materiál:	plast ABS VO samozhášivý
barva:	signální bílá (RAL 9003)
Instalace:	nástěnná

Klasifikace dle směrnice 2013.811.EC:

Třída:	I
Energetická účinnost:	1 %

TECHNICKÝ NÁKRES A ROZMĚRY:

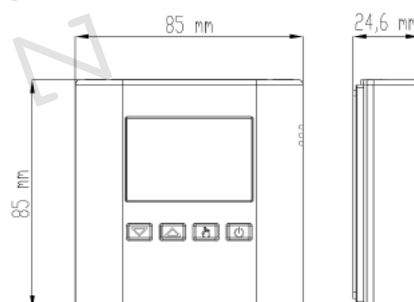

9) Instalace:



UPOZORNĚNÍ!

- Abyste získali správnou pokojovou teplotu, termostat musí být instalován daleko od tepelných zdrojů, průvanu nebo studených zdí (tepelné mosty). Když je k měření pokojové teploty použit dálkový snímač, tato poznámka platí pro umístění dálkového snímače.
- Když je použit dálkový snímač, nepoužívejte stejné vedení pro návěštní kabely a hlavní vedení, protože by tak mohla být narušena přesnost měření teploty. U verze s dálkovým snímačem musejí být použity kabely s minimálním průřezem 1,5 mm² a ne delší než 15 m.
- Zařízení musí být připojeno k elektrickému přívodu přes spínač, který je schopen odpojit oba pracovní vodiče v souladu s bezpečnostními předpisy. Minimální vzdálenost kontaktů musí být nejméně 3 mm.
- Montáž a připojení musí být provedeno pouze osobou, která má patřičné odborné vzdělání a kvalifikaci a provede vše dle platných bezpečnostních nařízení a norem.
- Před započetím el. instalace zařízení se ujistěte, že není připojeno k napájecímu napětí.

Toto zařízení je určeno k instalaci do vestavné (nebo nástěnné) montážní krabice se dvěma moduly nebo přímo na stěnu pomocí dodávaných kotevních šroubků.

Při instalaci postupujte dle následujících kroků:

- 1) Pomocí šroubováku stlačte plastový zoubek umístěné v otvoru na levé straně, poté nadzdvihněte plastový kryt (Obr. 2).
- 2) Mírným zatlačením kryt otočte, až jej zcela vyjmete (Obr. 3).

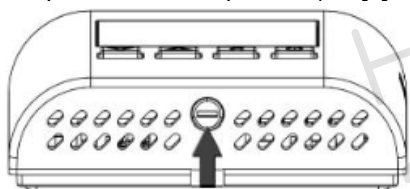

Obr. 2

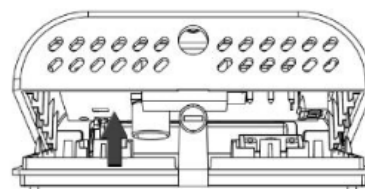

Obr. 3

- 3) Upevněte základnu termostatu přímo na stěnu nebo do 2modulové montážní krabice pomocí 2 šroubů vložených do 60mm připravených otvorů, přičemž vodiče vedte skrz otvor zobrazený na Obr. 4.

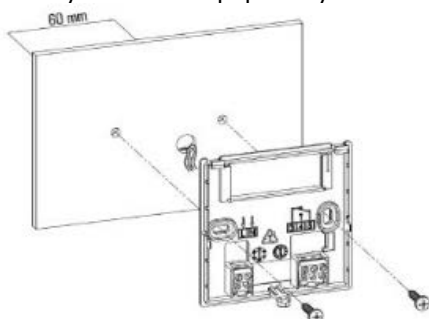

Obr. 4

- 4) Proveďte elektrické zapojení dle schémat uvedených na Obr. 5 a Obr. 6.
 - - - - : zesílená izolace.

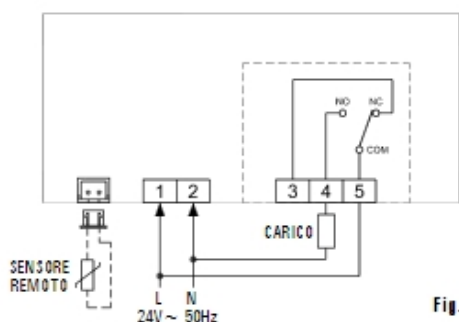

Fig. 5

Obr. 5

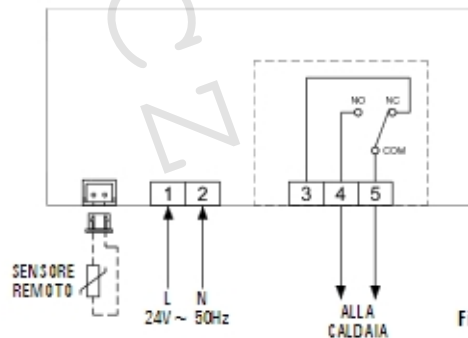
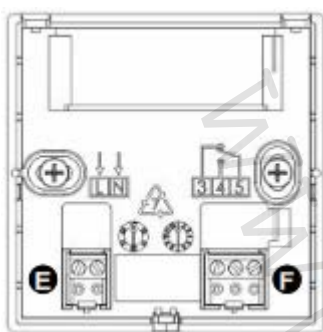

Fig. 6

Obr. 6

Napájení musí být připojeno ke svorce „E“, zatímco akční člen musí být připojen ke svorce „F“, jak ukazuje Obr. 7. Připojte volitelný dálkový snímač ke konektoru „G“, jak je zobrazeno na Obr. 8.



Obr. 7

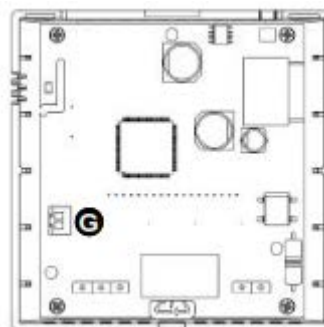

Obr. 8

Upozornění: Výstupy na svorkách 3, 4 a 5 jsou beznapěťové a jsou odizolovány dvojitou izolací od ostatních částí termostatu. Takže je možné napájet termostat vysokým napětím (230 V~) a zároveň řídit akční členy při nízkém napětí SEL (24 V~), jak je vidět na Obr. 5 a 6 výše.

V tomto případě je nutné vést vodiče dálkového snímače, napájecí kabely a vodiče akčního členu odděleně, v souladu s platnými nařízeními a normami. Především je nutné svázat skupinu vodičů pomocí kabelové svorky a oddělit tak nízkonapěťové vodiče (SELV) od přívodních (vysokonapěťových) vodičů, aby se v případě náhodného odpojení některého z vodičů zamezilo narušení izolace směrem SELV (bezpečné malé napětí).

Příklad zapojení termostatu TAD 02M s využitím rozvodnice ALP06U ve čtyřvodičové variantě připojení, s napájením 24V AC

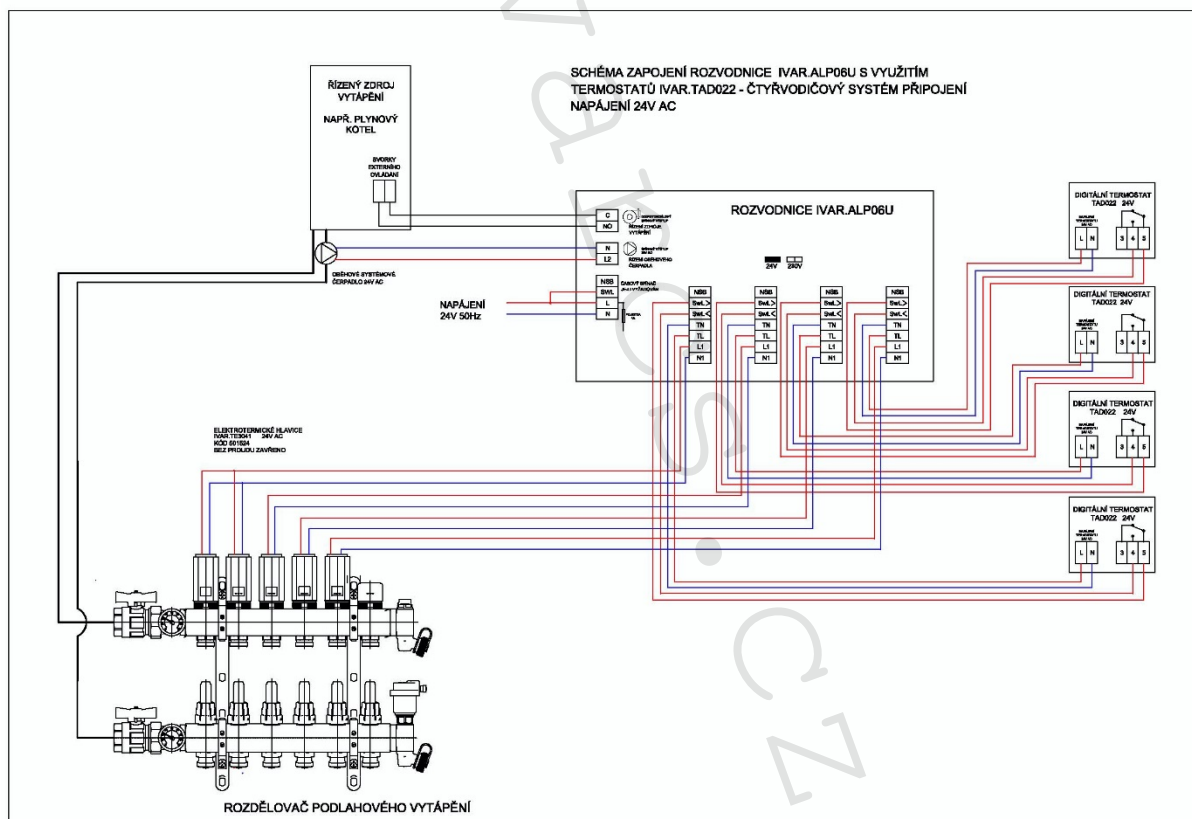

Příklad zapojení termostatu TAD 02M s využitím rozvodnice ALP06U ve třívodičové variantě připojení

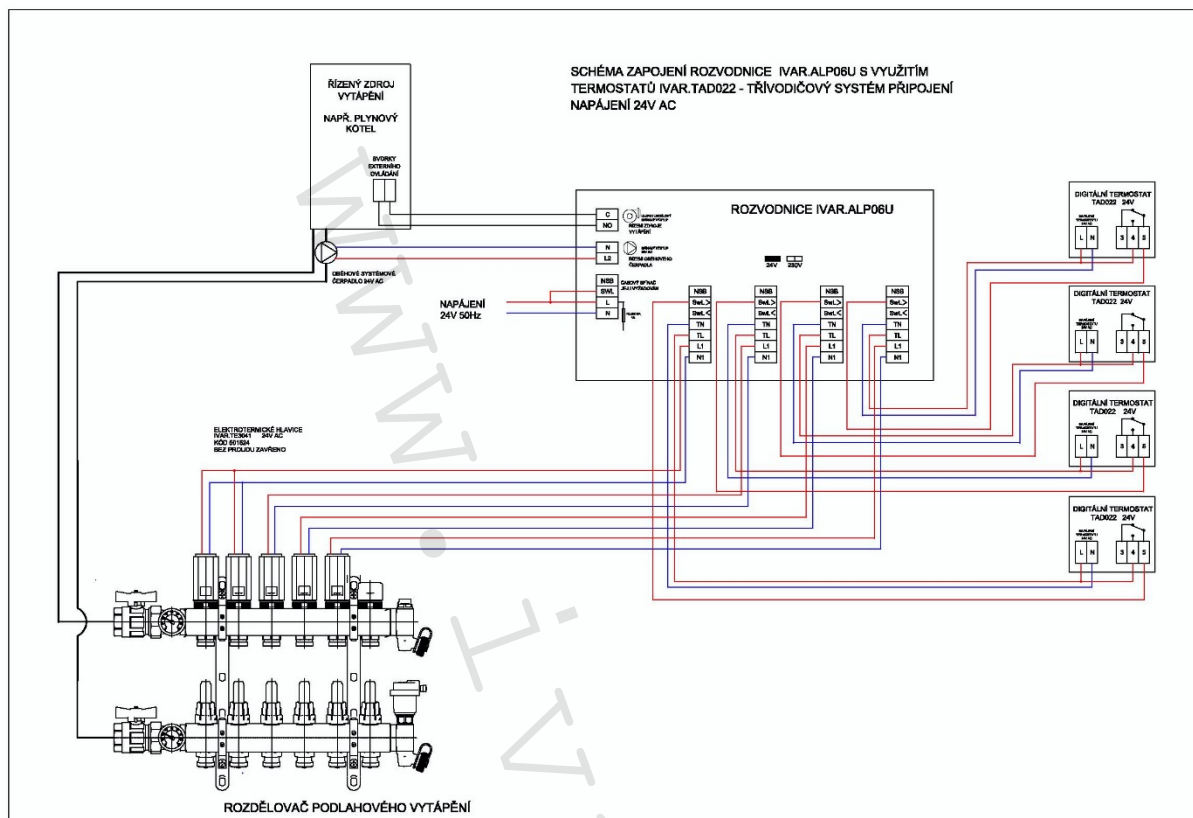

5) Termostat uzavřete následujícím způsobem:

- Nasadte dva otvory umístěné na plastovém krytu na dva zoubky umístěné na pravé straně plastové základny.
- Uzavřete levou stranu krytu mírným zatlačením pomocí prstu na plastový zoubek směrem dovnitř (viz šipka na Obr. 9).
- Dokončete rotaci krytu, až plastový zoubek na základně zacvakne do určeného otvoru krytu.

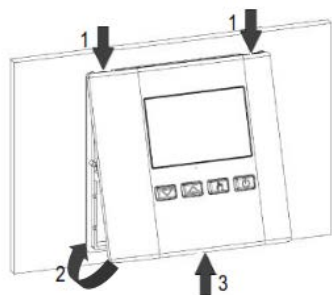

Obr. 9

6) Spustte termostat a proveďte potřebná nastavení (viz kapitola „NASTAVENÍ UŽIVATELSKÝCH PARAMETRŮ“).

10) Uvedení termostatu do provozu:

Při uvádění termostatu do provozu:

- Připojte zařízení k napájení (viz sekce „INSTALACE“ v bodě 8).
- Nastavte provozní režim termostatu (uživatelský parametr „H_C“): Vytápění (výchozí nastavení) nebo Chlazení.

11) Použití termostatu:

NASTAVENÍ REGULAČNÍHO REŽIMU





Pro regulaci pokojové teploty jsou k dispozici 2 režimy, které mohou být zvoleny stiskem tlačítka .

KOMFORTNÍ: termostat řídí pokojovou teplotu v komfortním režimu; což je teplota běžně zvolená během denní doby.





ÚSPORNÝ: termostat řídí pokojovou teplotu v ekonomickém režimu; což je teplota běžně zvolená během noční doby.

REGULACE TEPLOT V KOMFORTNÍM A ÚSPORNÉM REŽIMU

Když je v běžném provozním režimu, displej ukazuje naměřenou pokojovou teplotu a symbol vztahující se k nastavenému regulačnímu režimu.



Nastavenou teplotu vztahující se k danému režimu zobrazíte jedním stiskem tlačítka šipky  nebo : displej zobrazí nastavenou teplotu a symbol  (který signalizuje, že je zobrazována nastavená teplota). Symbol  je zobrazen společně s blikajícím symbolem , což signalizuje, že zobrazení teploty se vztahuje ke KOMFORTNÍMU

režimu, nebo se může rozsvítit společně se symbolem , který signalizuje, že zobrazení se týká teploty nastavené v úsporném režimu.



Opakovaným stiskem tlačítek šipek  a  je možné měnit zobrazovanou nastavenou teplotu. Pokud při zobrazení nastavené KOMFORTNÍ teploty stisknete tlačítko , displej přejde k zobrazení nastavené teploty v ÚSPORNÉM režimu. Obráceně, pokud displej zobrazuje nastavenou teplotu ÚSPORNÉHO režimu, stiskem tlačítka  přejdete k zobrazení nastavené teploty v KOMFORTNÍM režimu. Stiskem tlačítka  nebo po několika sekundách nečinnosti se zobrazení vrátí zpět k naměřené pokojové teplotě.

***Pozn.** Aby docházelo během noci ke snížení teploty v domě, měla by mít nastavená teplota ÚSPORNÉHO režimu nižší hodnotu než teplota nastavená pro KOMFORTNÍ režim.*

ZOBRAZENÍ TEPLOTY

Během běžného provozu displej zobrazuje pokojovou teplotu naměřenou vnitřním teplotním snímačem, který je signalizován symbolem ; nebo pokojovou teplotu naměřenou dálkovým teplotním snímačem (pokud je tento snímač připojen), který je signalizován symbolem .

Naměřené teploty jsou zobrazovány upravené o nastavenou korekční hodnotu kompenzace.

V případě, že je nastaven parametr „REG“ na „EHT“, ale dálkový (externí) snímač není připojen nebo je poškozený, displej zobrazí symbol  s blikající šipkou , což znamená, že regulace teploty byla automaticky přepnuta na vnitřní snímač, zatímco parametr je nastaven na „EHT“ (externí snímač).

VYPNUTÍ OFF – OCHRANA PROTI ZAMRZnutí

Termostat vypnete stiskem tlačítka .

Displej zobrazí nápis „OFF“ a symbol . Pokud byl termostat nastaven v režimu VYTÁPĚNÍ, bude aktivní funkce

ochrany proti zamrznutí a na displeji se objeví symbol ; v tomto případě bude pokojová teplota řízena na hodnotu nastavenou jako teplota ochrany proti zamrznutí (viz bod „Nastavení uživatelských parametrů“).





PODSVÍCENÍ DISPLEJE

Osvětlení displeje se spustí kdykoliv je stisknuto nějaké tlačítko.





Automaticky se zhasne 20 sekund po stisku posledního tlačítka.

12) Nastavení uživatelských parametrů:

Do uživatelských parametrů termostatu vstoupíte následujícím způsobem:

1. Podržte stisknuté tlačítko  po dobu delší než 10 sekund, displej zobrazí ikonu  a první uživatelský parametr „AFr“.
2. Pomocí tlačítek šipek  a  můžete listovat jednotlivými uživatelskými parametry:

Nastavení ochrany proti zamrznutí	„AFr“
Nastavení kompenzace vnitřního snímače	„OFS1“
Nastavení kompenzace dálkového snímače	„OFS2“
Nastavení referenčního snímače pro regulaci	„rEG“
Nastavení hystereze	„HYS“
Nastavení vytápění/chlazení	„H_C“
Nastavení min. doby aktivace relé	„t_SA“
Reset na výchozí hodnoty	„dFLt“

3. Stiskem tlačítka  vstoupíte do nastavení zvoleného parametru; na displeji se objeví blikající ikona 
4. Nastavte údaj přiřazený ke každému jednotlivému parametru, jak je uvedeno níže.
5. Stiskem tlačítka  opustíte nastavení zvoleného parametru; **každá změna je do paměti uložena automaticky.**
6. Pro opuštění programovacího režimu uživatelského parametru stiskněte tlačítko  pro potvrzení parametru, nebo počkejte 10 sekund, aniž byste stiskli nějaké tlačítko.





„AFr“ NASTAVENÍ OCHRANY PROTI ZAMRZNUTÍ

Funkce ochrany proti zamrznutí vám umožňuje zvolit minimální teplotu, která má být udržována, když je termostat vypnut, tak aby byly chráněny jak obytné prostory, tak zařízení, pokud by teplota klesla pod tuto nastavenou hodnotu.

Zařízení je z výroby nastaveno na teplotu ochrany proti zamrznutí 6 °C.

DŮLEŽITÉ: Tato funkce je aktivní, pouze když bylo toto zařízení nastaveno v režimu vytápění.





Pokud si přejete nastavit teplotu ochrany proti zamrznutí, proveďte následující kroky:

1. Zvolte parametr „AFr“ a stiskněte tlačítko .
2. Displej zobrazí předtím nastavenou teplotu ochrany proti zamrznutí.
3. Pomocí tlačítek šipek  a  změňte toto nastavení (mezi OFF a od 0,5 °C do 25 °C); **všechny změny budou automaticky uloženy do paměti.**
4. Stiskem tlačítka  opustíte nastavení zvoleného parametru. Pro opuštění programování uživatelských parametrů a potvrzení parametru stiskněte tlačítko , nebo počkejte 10 sekund, aniž byste stiskli nějaké tlačítko.

„OFS1“ NASTAVENÍ KOMPENZACE VNITŘNÍHO SNÍMAČE





Tímto parametrem je možné opravit měření teploty vnitřního snímače o hodnotu $\pm 9,9$ °C, aby se napravily systematické chyby měření z důvodu nesprávného umístění termostatu pro měření pokojové teploty. Zařízení je z výroby dodáno nastaveno s nastavenou kompenzací na 0,0 °C, tedy bez korekce.

Pro nastavení hodnoty kompenzace vnitřního snímače proveďte následující kroky:

1. Zvolte parametr „OFS1“ a stiskněte tlačítko .
2. Displej zobrazí dříve nastavenou teplotu kompenzace.
3. Pomocí tlačítek šipek  a  upravte nastavení (rozsah: od -9.9 °C do +9.9 °C); **každá změna bude automaticky uložena do paměti.**
4. Stiskem tlačítka  opustíte nastavení zvoleného parametru. Pro opuštění programování uživatelských parametrů a potvrzení parametru stiskněte tlačítko , nebo počkejte 10 sekund, aniž byste stiskli nějaké tlačítko.

„OFS2“ NASTAVENÍ KOMPENZACE DÁLKOVÉHO (EXTERNÍHO) SNÍMAČE





Tímto parametrem je možné opravit měření teploty dálkového (externího) snímače o hodnotu $\pm 9,9$ °C, aby se napravily systematické chyby měření z důvodu jeho nesprávného umístění pro měření pokojové teploty. Zařízení je z výroby dodáno nastaveno s nastavenou kompenzací na 0,0 °C, tedy bez korekce. Pro nastavení hodnoty kompenzace dálkového snímače proveďte následující kroky:

1. Zvolte parametr „OFS2“ a stiskněte tlačítko .
2. Displej zobrazí dříve nastavenou teplotu kompenzace.
3. Pomocí tlačítek šipek  a  upravte nastavení (rozsah: od -9.9 °C do +9.9 °C); **každá změna bude automaticky uložena do paměti.**
4. Stiskem tlačítka  opustíte nastavení zvoleného parametru. Pro opuštění programování uživatelských parametrů a potvrzení parametru stiskněte tlačítko , nebo počkejte 10 sekund, aniž byste stiskli nějaké tlačítko.

UPOZORNĚNÍ: Tato funkce je aktivní, pouze pokud je parametr „rEG“ nastaven na „EHt“.

„rEG“ NASTAVENÍ REFERENČNÍHO SNÍMAČE PRO REGULACI

Tento parametr nastavuje, zda bude k regulaci pokojové teploty použit vnitřní snímač termostatu nebo dálkový snímač externě připojený k termostatu přes konektor „G“ na Obr. 8. Toto zařízení je z výroby dodáváno s nastavením na vnitřní snímač „Int“. Pro přepínání mezi těmito dvěma volbami proved'te následující kroky:

1. Zvolte parametr „rEG“ a poté stiskněte tlačítko .
2. Displej ukáže „Int“ (pro vnitřní snímač) nebo „Eht“ (pro dálkový snímač).
3. Přepínat mezi těmito dvěma možnostmi můžete pomocí tlačítek šipek  a ; **každá volba je automaticky uložena do paměti.**
4. Stiskem tlačítka  opustíte nastavení zvoleného parametru. Pro opuštění programování uživatelských parametrů a potvrzení parametru stiskněte tlačítko , nebo počkejte 10 sekund, aniž byste stiskli nějaké tlačítko.





UPOZORNĚNÍ: Když je regulace nastavena na dálkový snímač „Eht“, ale tento snímač není připojen, nebo je rozbitý, teplotní regulace bude prováděna dle vnitřního snímače, i když tento parametr zůstává nastaven na dálkový snímač „Eht“.

„HYS“ NASTAVENÍ HYSTEREZE

Tento parametr nastavuje hysterezi ve °C používanou při regulaci teploty. Toto zařízení je z výroby nastaveno na nastavenou diferenci 0,2 °C.

UPOZORNĚNÍ: Úprava tohoto parametru může být prováděna pouze odborně způsobilou osobou, protože nastavení nesprávné hodnoty může mít za následek chybný provoz celého regulačního systému.

Hysterezi nastavíte následujícím způsobem:





1. Zvolte parametr „HYS“ a stiskněte tlačítko .
2. Na displeji se zobrazí předtím nastavená hodnota hystereze.
3. Pomocí tlačítek šipek  a  můžete změnit nastavení (v rozsahu mezi 0.0 °C a 5.0 °C); **každá změna bude automaticky uložena do paměti.**
4. Stiskem tlačítka  opustíte nastavení zvoleného parametru. Pro opuštění programování uživatelských parametrů a potvrzení parametru stiskněte tlačítko , nebo počkejte 10 sekund, aniž byste stiskli nějaké tlačítko.

„H_C“ NASTAVENÍ VYTÁPĚNÍ / CHLAZENÍ

Toto nastavení se používá k obrácení provozní logiky relé dle toho, který typ jednotky je právě řízen (vytápění nebo klimatizace).

DŮLEŽITÉ: Termostat je z výroby nastaven na režim vytápění.

Pro úpravu provozní logiky proved'te následující operace:

1. Zvolte parametr „H_C“ a stiskněte tlačítko .
2. Displej zobrazí aktuálně zvolený provozní režim.
3. Pomocí tlačítek šipek  a  zvolte požadovanou regulaci (**HEAT: VYTÁPĚNÍ / COOL: CHLAZENÍ**); **každá změna je uložena automaticky.**
4. Stiskem tlačítka  opustíte nastavení zvoleného parametru. Pro opuštění programování uživatelských parametrů a potvrzení parametru stiskněte tlačítko , nebo počkejte 10 sekund, aniž byste stiskli nějaké tlačítko.

UPOZORNĚNÍ: Během běžného provozu je aktivace relé v režimu Vytápění signalizována rozsvíceným symbolem „“, zatímco aktivace relé v režimu Chlazení je signalizována rozsvícenou ikonou „“.

„t_SA“ NASTAVENÍ MINIMÁLNÍ DOBY AKTIVACE RELÉ





Tento parametr umožňuje snížit počet spínacích cyklů ON/OFF výstupu. Tato funkce se používá v případě, že tento termostat řídí kotel na pelety, který nemůže být spínán ON a vypínán OFF v krátké době.

Jakmile je toto relé sepnuto ON dle požadavku vytápění (nebo chlazení) v místnosti, nebude zhasnuto OFF až do uplynutí této minimální doby aktivace.

Tento parametr může být nastaven v rozsahu od 2 do 240 sekund.



Toto zařízení je z výroby nastaveno na minimální dobu 2 sekund.

Pro změnu nastavení minimální doby aktivace relé postupujte následovně:

1. Zvolte parametr „t_{SA}“ a stiskněte tlačítko .
2. Displej zobrazí předtím nastavenou dobu aktivace.
3. Pomocí tlačítek šipek  a  změňte toto nastavení (v rozsahu od 2 do 240 sekund); **každá změna bude automaticky uložena do paměti.**
4. Stiskem tlačítka  opustíte nastavení zvoleného parametru. Pro opuštění programování uživatelských parametrů a potvrzení parametru stiskněte tlačítko , nebo počkejte 10 sekund, aniž byste stiskli nějaké tlačítko.

„dFLt“ RESET NA VÝCHOZÍ HODNOTY

Tímto parametrem je možné resetovat uživatelské parametry a vrátit jejich hodnoty na výchozí nastavení z výroby. Postupujte následovně:

1. Zvolte parametr „dFLt“ a stiskněte tlačítko ; zařízení automaticky nastaví výchozí údaje a na displeji se objeví nápis „-dF-“.
2. Uživatelské parametry opustíte stiskem tlačítka , nebo když počkáte 20 sekund, aniž byste stiskli nějaké tlačítko.
3. Displej zobrazí nápis „OFF“.
4. Termostat je vypnut; pro jeho spuštění stiskněte tlačítko .

UPOZORNĚNÍ!

Obnovení výchozích údajů resetuje všechna nastavení provedená uživatelem, jako je volba režimu VYTÁPĚNÍ/CHLAZENÍ, nastavená teplota a všechny další programovatelné údaje.

DÁLKOVÝ (EXTERNÍ) NTC SNÍMAČ

Termostat je kromě vnitřního teplotního snímače vybaven vstupem pro připojení externího NTC snímače (volitelný) jako další možnosti měření teploty.

Tento dálkový (externí) snímač může být použit k měření pokojové teploty, když je termostat instalován v pozici, která neumožňuje správné měření pokojové teploty.

Když instalace vyžaduje nastavení s dálkovým snímačem, je nutné správně upravit parametr „rREG“ a připojit snímač NTC 10 kΩ při 25 °C ke konektoru JST 2 póly – bod „G“ na Obr. 8.

Pokud si nejste jisti typem připojovaného snímače, prosím kontaktujte výrobce.

Termostat je dodáván z výroby nastaven na provoz s vnitřním snímačem.

13) Upozornění:

- Společnost IVAR CS spol. s r.o. si vyhrazuje právo provádět v jakémkoliv momentu a bez předchozího upozornění změny technického nebo obchodního charakteru u výrobků, uvedených v tomto návodu.
- Vzhledem k dalšímu vývoji výrobků si vyhrazujeme právo provádět technické změny nebo vylepšení bez oznámení, odchylky mezi vyobrazeními výrobků jsou možné.
- Informace uvedené v tomto technickém sdělení nezavazují uživatele povinnosti dodržovat platné normativy a platné technické předpisy.
- Dokument je chráněn autorským právem. Takto založená práva, zvláště práva překladu, rozhlasového vysílání, reprodukce fotomechanikou, nebo podobnou cestou a uložení v zařízení na zpracování dat zůstávají vyhrazena.
- Za tiskové chyby nebo chybné údaje nepřebíráme žádnou zodpovědnost.



LIKVIDACE ELEKTRICKÝCH A ELEKTRONICKÝCH ZAŘÍZENÍ se řídí zákonem č. 185/2001 Sb. o odpadech.

Tento symbol označuje, že s výrobkem nemá být nakládáno jako s domovním odpadem.
Výrobek by měl být předán na sběrné místo, určené pro takováto elektrická zařízení.