

°caleon clima

Návod k montáži a obsluze

°CALEON Clima



Přečtěte si jej pozorně před instalací, uvedením do provozu a samotným provozem

OBSAH

Bezpečnostní pokyny	3
ES-Prohlášení o shodě	3
Obecné pokyny	3
Změny na jednotce	3
Záruka a odpovědnost	4
Likvidace a znečišťující látky	4
Popis °CALEON Clima	5
Charakteristiky	5
Rozsah dodávky	5
Instalace	6
°CALEON Clima Instalace	6
Příklad zapojení regulátoru	8
Příklad CAN-zapojení	8
Provoz	9
Přehled o místnosti	9
Provozní režim	10
Menu	10
Nastavení provozních hodin	11
Nastavení provozních hodin	12
Menu pro odborníky	13
Nastavení	13
Zařízení	14
Místnosti	15
Snímače	16
Funkce	17
Servisní hodnoty	21
Podpora	22
Poznámky	22

ES-Prohlášení o shodě

Připojením označení CE k zařízení výrobce prohlašuje, že °CALEON Clima splňuje následující příslušné bezpečnostní předpisy:

- EU směrnice pro nízké napětí 2014/35/EU
- EU směrnice elektromagnetické kompatibility 2014/30/EU

Shoda byla prokázána a odpovídající dokumentace a EU prohlášení o shodě jsou uloženy u výrobce.

Obecné pokyny

Prosím, čtěte pozorně!

Tyto instalační a provozní pokyny obsahují základní pokyny a důležité informace ohledně bezpečnosti, instalace, uvedení do provozu, údržby a optimálního používání této jednotky. Proto je nutné, aby se s těmito instrukcemi důkladně seznámili instalační technici/servisní pracovníci a uživatelé zařízení, a to ještě před započítím instalace, uvedení do provozu a používání jednotky.

Jedná se o automatický, elektrický °CALEON prostorový termostat. Zařízení instalujte pouze v suchých místnostech a v souladu s podmínkami okolního prostředí, jak je popsáno v části „Technické charakteristiky“.

Tento dokument obsahuje informace týkající se ZWave Plus technologie, která je součástí °CALEON zařízení z důvodu zajištění správného provozu se zařízeními třetích stran.

Dále je nutné dodržet veškerá platná bezpečnostní pravidla a nařízení týkající se elektrických zařízení, místní zákonné požadavky, použitelné DIN-EN normy a instrukce k instalaci a provozu přídatných komponent systému. Instalaci, elektrické připojení, uvedení do provozu a údržbu jednotky smí provádět pouze odborně způsobilá osoba s patřičnou elektro-technickou kvalifikací.

Pro uživatele: Ujistěte se, že vám odborně způsobilý pracovník instalující toto zařízení předal detailní informace o funkcích a provozu této jednotky. Uchovávejte tento návod na bezpečném místě v blízkosti zařízení.

Výrobce nepřebírá žádnou odpovědnost za škody způsobené vlivem nesprávného použití nebo nedodržení tohoto návodu!



Než začnete pracovat na dané jednotce, vypněte napájení a zajistěte jej proti opětovnému zapnutí! Zkontrolujte, že neproudí žádný proud! Elektrické připojení může být provedeno pouze odborníkem v souladu s platnými předpisy. Jednotka nesmí být uvedena do provozu, pokud pozorujeme viditelné poškození na jejím plášti - např. trhliny.

Změny na jednotce

- Změny, dodatky nebo úpravy jednotky nejsou povoleny bez písemného povolení od výrobce.
- Stejně tak je zakázáno instalovat další komponenty, které nebyly testovány spolu s jednotkou.
- Pokud je zřejmé, že bezpečný provoz jednotky již není možný, například kvůli škodám na plášti, přístroj vypněte okamžitě.
- Všechny díly přístroje nebo příslušenství, které nejsou v bezvadném stavu, musí být okamžitě vyměněny.
- Používejte pouze originální náhradní díly a příslušenství od výrobce.
- Označení provedená na jednotce v továrně nesmějí být pozměněna, odstraněna nebo znečitelněna.
- Pouze nastavení popsaná v tomto návodu mohou být pomocí dané jednotky provedena.



Změny na zařízení mohou ohrozit bezpečnost a funkci jednotky nebo celého systému.

Záruka a odpovědnost

Přístroj byl vyroben a testován s ohledem na vysoké požadavky na kvalitu a bezpečnost. Záruka a odpovědnost však nezahrnuje žádné zranění osob nebo materiální škody, které jsou důsledkem jedné nebo několika z následujících příčin:

- Nedodržení těchto instalačních a provozních pokynů.
- Nesprávná instalace, uvedení do provozu, údržba a provoz.
- Nesprávně provedené opravy.
- Nepovolené strukturální změny jednotky.
- Použití zařízení pro jiné účely, než je doporučeno.
- Provoz nad nebo pod limitními hodnotami uvedenými v oddílu „Charakteristiky“.
- Vyšší moc.

Likvidace a znečišťující látky

Zařízení splňuje Evropské směrnice RoHS 2011/35/EU pro omezení používání některých nebezpečných látek v elektrických a elektronických zařízeních.



Za žádných okolností nesmí být zařízení zlikvidováno s běžným domovním odpadem. Zlikvidujte zařízení pouze na příslušných sběrných místech nebo jej zašlete zpět prodejci či výrobci.

Charakteristiky



Kryt

2dílný, ABS plast
75 mm x 95 mm x 19 mm
Čelní skříčko



Obrazovka

Kapacitní dotykový panel
Barevný displej s rozlišením 240x320 bodů
Úhlopříčka 2,8 palce (7 cm)



Provoz

Intuitivní uživatelské ovládání



Jazyky

Deutsch Italiano
English Français
Español Português

Elektrické charakteristiky:

Napájecí napětí	12 - 24 VDC +/- 10%
Příkon	max. 2,5 W
Stupeň krytí	IP20
Třída ochrany / kategorie přepětí	0/III

Max. délka kabelu

0-10V/PWM (pulzně šířková modulace)	<3 m, pokud je délka kabelu \geq 3 m, je nutné použít stíněný stočený pár bus kabelu a připojit stínění na jedné straně k ochrannému vodiči.
1žilový Bus kabel	Volitelný, bez funkcí

Přípustné okolní podmínky

během provozu	0 °C - 50 °C, není povolena žádná kondenzace vlhkosti
pro přepravu/skladování	0 °C - 60 °C, není povolena žádná kondenzace vlhkosti

Rozsah měření

Mimo rozsah měření jsou větší odchylky	
Vnitřní teplotní snímač	0 °C - 60 °C Přesnost +/- 1 °C Rozlišení 0,1 °C
Vnitřní snímač relativní vlhkost	0 % - 100 % Přesnost +/- 6 °C Rozlišení 0,1 %
1žilový kabel snímačů teploty	Volitelný, bez funkcí



Po spuštění nebo po obnovení napájení může trvat až 60 minut, než se správně zobrazí teplota.

Další specifikace

Způsob instalace	Nástěnná, možno do montážní krabice i bez
Hodiny reálného času	RTC (hodiny reálného času) s 24hodinovou výkonovou rezervou

Rozsah dodávky

- °CALEON prostorový termostat
- 2 šrouby 3,5 x 35 mm a 2 hmoždinky 6 mm pro instalaci na stěnu.
- °CALEON Clima návod k instalaci

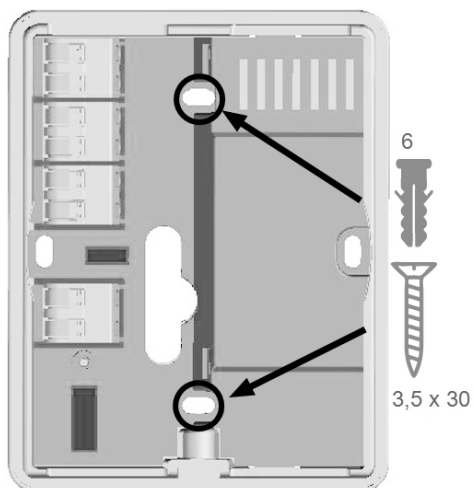
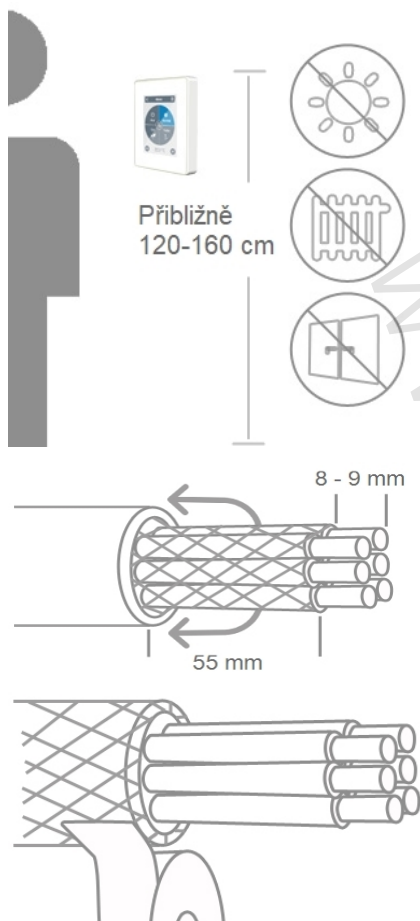

Namontujte jednotku do vhodné pozice.



Je nutné dodržet vhodné podmínky okolního prostředí. Nevystavujte jednotku přímému slunečnímu záření, neumísťujte ji do blízkosti zdrojů tepla nebo chladu, jako jsou radiátory nebo okna.

Při montáži základny °CALEON ke stěně by měly být připojovací kabely co možná nejkratší. U přímé montáže na stěnu se doporučuje max. délka kabelu 40 mm. Dlouhé smyčky kabelů uvnitř regulátoru °CALEON mohou způsobovat problémy.

Při montáži základny °CALEON do plastové montážní krabice by měly být připojovací kabely co možná nejkratší (kabely odizolujte v max. délce 55 mm). Ujistěte se také, že jsou smyčky kabelů vedeny zpět do plastové montážní krabice, protože dlouhé smyčky kabelů uvnitř krytu regulátoru °CALEON mohou způsobovat problémy.

Odizolujte konce vodičů v délce 8 - 9 mm. Zaizolujte stínění a připojte jej na správné místo (regulátor nebo CAN-box) k ochrannému vodiči.



Jakýkoliv kontakt mezi ochranným vodičem a obvodovou deskou může způsobit vážné poškození.

Montáž do plastové montážní krabice

Upevněte základnu do montážní krabice pomocí šroubů (3.0 x 16).

Přímá montáž na stěnu

Držte spodní část krytu ve zvolené pozici a vyznačte si tři montážní otvory. Ujistěte se, že je povrch stěny dostatečně rovný, aby se kryt po našroubování nezdeformoval. Pomocí vrtáku vyvrtejte otvory do zdi ve vyznačených bodech a vložte hmoždinky. Vložte šrouby a jen mírně je zašroubujte. Vyrovnajte základnu a šrouby dotáhněte.

Otevřete svorky nástrojem, který je součástí dodávky, a proveďte el. zapojení dle popisu níže.



U napájení 24 VDC zajistěte správnou polaritu, jinak může dojít k poškození jednotky!



První a poslední zařízení v sériově zapojené CAN-síti musí být opatřeno ukončovacím odporem.

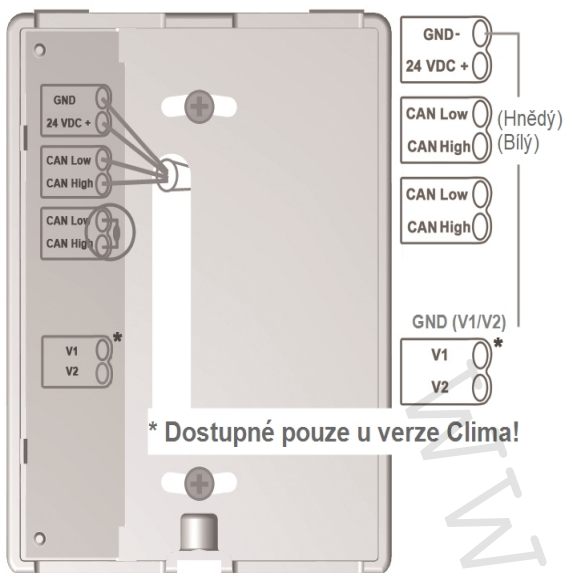

Připojení opačné strany (regulátoru) naleznete v příslušném schématu zapojení v návodu k regulátoru.

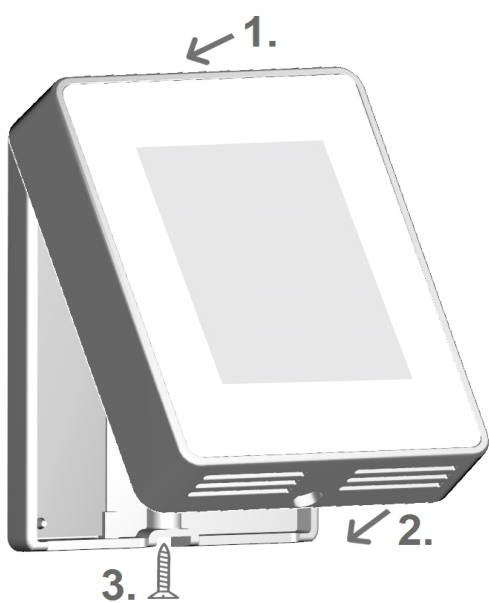

Znovu namontujte jednotku do základny a upevněte ji pomocí šroubku. Spusťte napájení a uveďte jednotku °CALEON do provozu.



Uvedení do provozu vždy naleznete v menu °CALEON v položce Expert.

Příklad zapojení regulátoru



Nekombinujte zařízení pouze pro vytápění (°CALEON/ °CALEONbox) se zařízeními pro vytápění a chlazení (°CALEON Clima/°CALEONbox Clima).

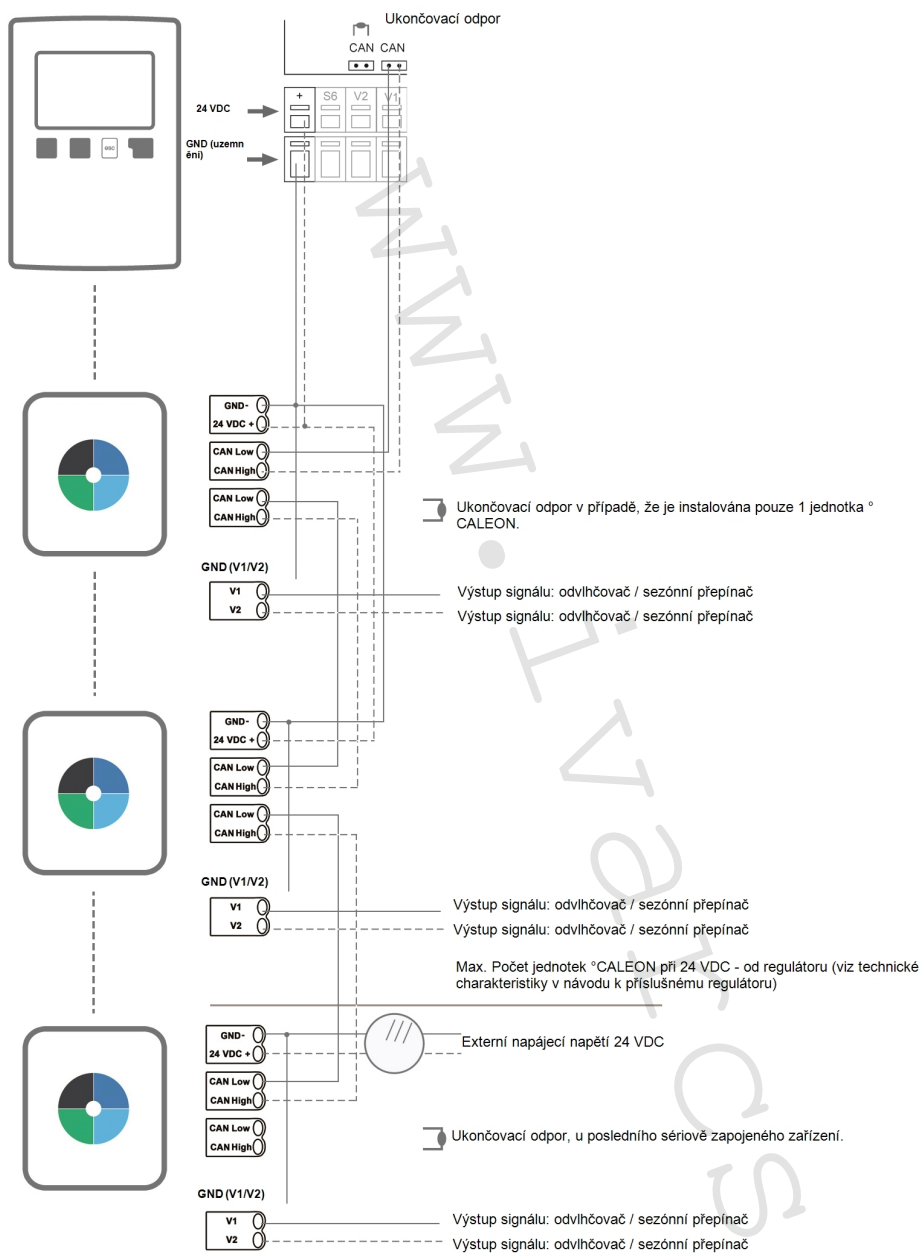

Příklad CAN-zapojení

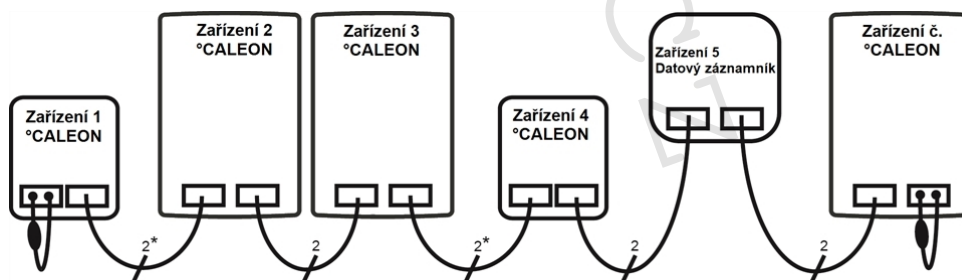

* Pouze CAN u napájení ze 4 žil regulátoru.

Pořadí a počet zařízení (max. 50) jsou libovolné.

Přehled o místnosti

Po aktivaci hlavní obrazovky zobrazuje pokojovou teplotu, vlhkost a venkovní teplotu.

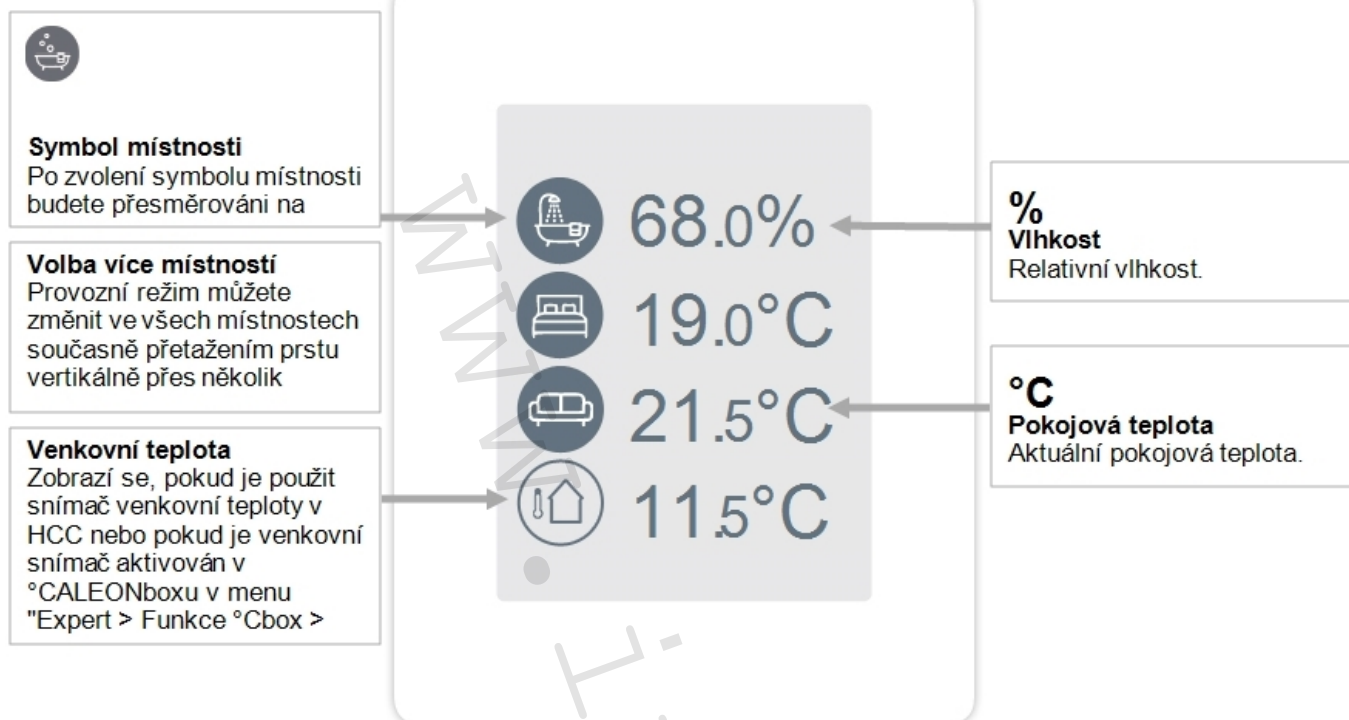

Provozní režim

Přehled > Provozní režim

Zpět/Dopředu
Návrat zpět k přehledu.

Místnost
Zobrazí zvolené

Referenční teplota
Nastavení referenční teploty pro aktivní

Provozní režimy
Barevně vyznačený provozní režim je aktuálně aktivní a může být změněn volbou jiného režimu. Manuálně zvolené režimy zůstanou aktivní až do příští změny

The screenshot shows a central control panel with a 'Menu' header and a circular mode selector. The selector is divided into four quadrants: 'Vypnuto' (Off), 'Normální' (Normal, highlighted in orange), 'Eko' (Eco), and 'Komfort' (Comfort). Below the selector is a temperature display showing '21,5 °C' with minus and plus buttons. A callout on the right shows a circular legend for the modes: 'Vypnuto' (grey), 'Normální' (orange), 'Eko' (green), and 'Komfort' (red).

Menu

Přehled > Provozní režim > Menu

Vytápění/Chlazení
Přepíná mezi provozními režimy vytápění a chlazení

Dovolená
Nastaví trvání a teplotu na dobu delší

Časový program
Nastavení jednotlivých časových intervalů vytápění a chlazení na každý den v týdnu

Expert
Rozšířená nastavení pro

The screenshot shows a 'Menu' screen with four main options: 'Vytápění' (Heating), 'Časový' (Time program), 'Dovolená' (Holiday), and 'Expert'. Each option is represented by an icon and a text label. Callouts provide detailed descriptions for each option.

Nastavení provozních hodin

Přehled > Provozní režim > Menu > Časový program

Nastavení jednotlivých intervalů vytápění a chlazení ve zvolené místnosti.

Pro režimy vytápění a chlazení se nastavují odlišné intervaly. Z toho důvodu nejprve přepněte na režim vytápění a zadejte odpovídající časové intervaly pro tento provozní režim v Hlavním menu > Časový program. Poté přepněte na chladicí režim a zadejte odpovídající časové intervaly pro tento provozní režim v Hlavním menu > Časový program.

Provozní režimy
Volba provozního režimu k jednotlivým intervalům

Hodiny
Časový rozvrh pro volbu intervalů v krocích po 30 minutách. Stiskněte jednotlivé úseky, nebo prstem táhněte přes všechny časové intervaly,

Menu
Otevře funkci kopírování. Tato funkce vám umožní zkopírovat intervaly vytápění nebo chlazení

Pondělí
Zpět/Další den v týdnu
Volba dne v týdnu, který má být nastaven.

Krok 1
K volbě požadovaného dne použijte tlačítka šipek.

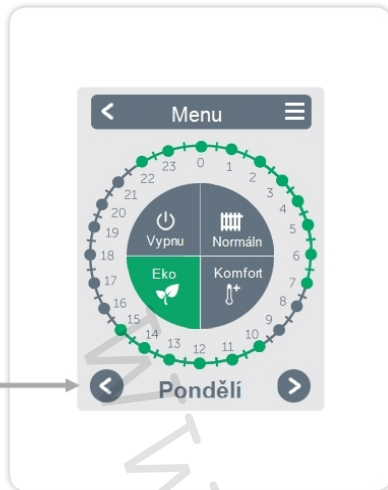

Krok 2
Zvolte první topný režim (normální) - prstem posuňte ukazatel na požadovaný časový interval. Zvolený interval je vyznačen barvou zvoleného provozního režimu (normální =

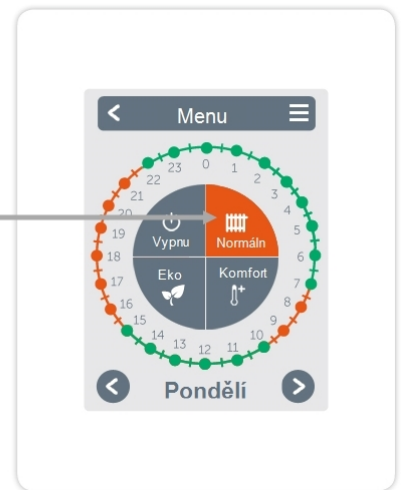

Krok 3
Po dokončení nastavení jednotlivých intervalů vytápění a chlazení máte možnost zkopírovat tyto intervaly přes hlavní menu na další den, na pondělí - pátek nebo na pondělí - neděli nebo jednotlivě na

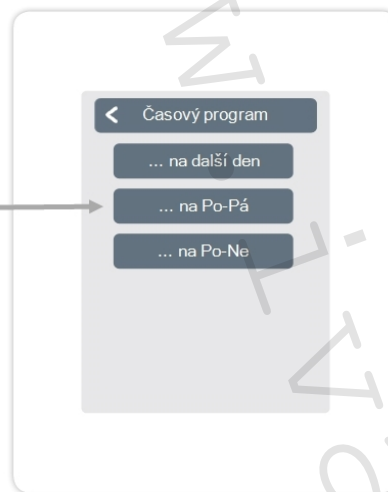

Efektivní a energeticky úsporné ovládání místností vyžaduje specifické nastavení provozních hodin pro každou místnost zvlášť.

Menu pro odborníky

Přehled > Provozní režim > Menu > Expert

Volba jazyka
Nastaví jazyk zařízení.

Nastavení
Nastavení parametrů topného/chladicího

Zámek menu
Uzamčení menu heslem k ochraně nastavení.



Datum & Čas
Nastaví čas a datum a automatický přechod na místní časové pásmo (letní/zimní).

Servisní hodnoty
Informace o systému.

Tovární nastavení
Resetuje zařízení na tovární nastavení.

! Zde popsaná struktura menu odpovídá stavu k datu výroby zařízení a může se lišit z důvodu následných aktualizací softwaru.

Nastavení

Přehled > Provozní režim > Menu > Expert > Nastavení

Zařízení
Zde lze přidat, spravovat nebo odebrat připojená zařízení.

Funkce
Přiřazení a nastavení přídatných funkcí k volným spínaným výstupům.

Režim rozhraní
Přepíná mezi kompletním a zkráceným menu. Ve "zkráceném menu" lze nastavit pouze referenční teplotu. Pro návrat ke "kompletnímu" režimu podržte stisknutý horní pravý roh displeje po dobu 5 sekund.

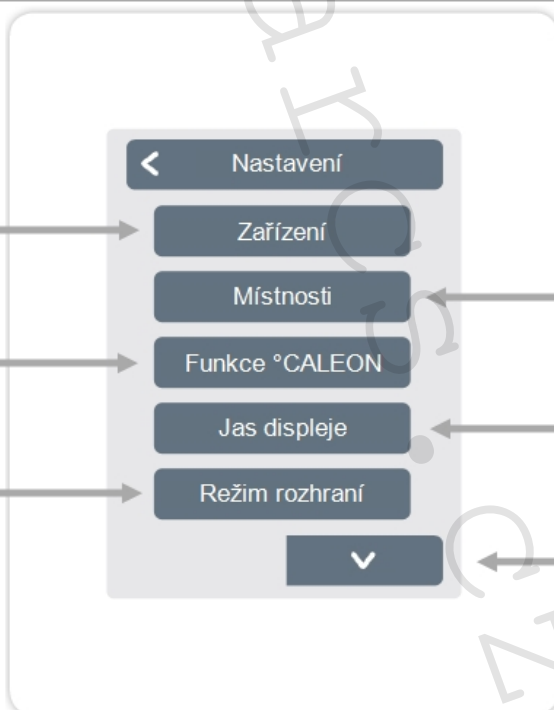

Místnosti
Zde lze přidat, spravovat a odebrat místnosti a přiřadit je k připojeným zařízením.

Jas displeje
Provede nastavení jasu displeje.

Synchronizace místností
Když je aktivována synchronizace místností, místnosti nastavené na dalších °CALEON zařízeních ve stejné síti jsou také zobrazeny na

Zařízení

Přehled > Provozní režim > Menu > Expert > Nastavení > Zařízení



Předtím, než může být do provozovaného systému přidáno další zařízení, musejí být systémy Clima přepnuty do "topného" režimu.



Nekombinujte zařízení pouze pro vytápění (°CALEON/ °CALEONbox) se zařízeními pro vytápění a chlazení (°CALEON Clima/°CALEONbox Clima).

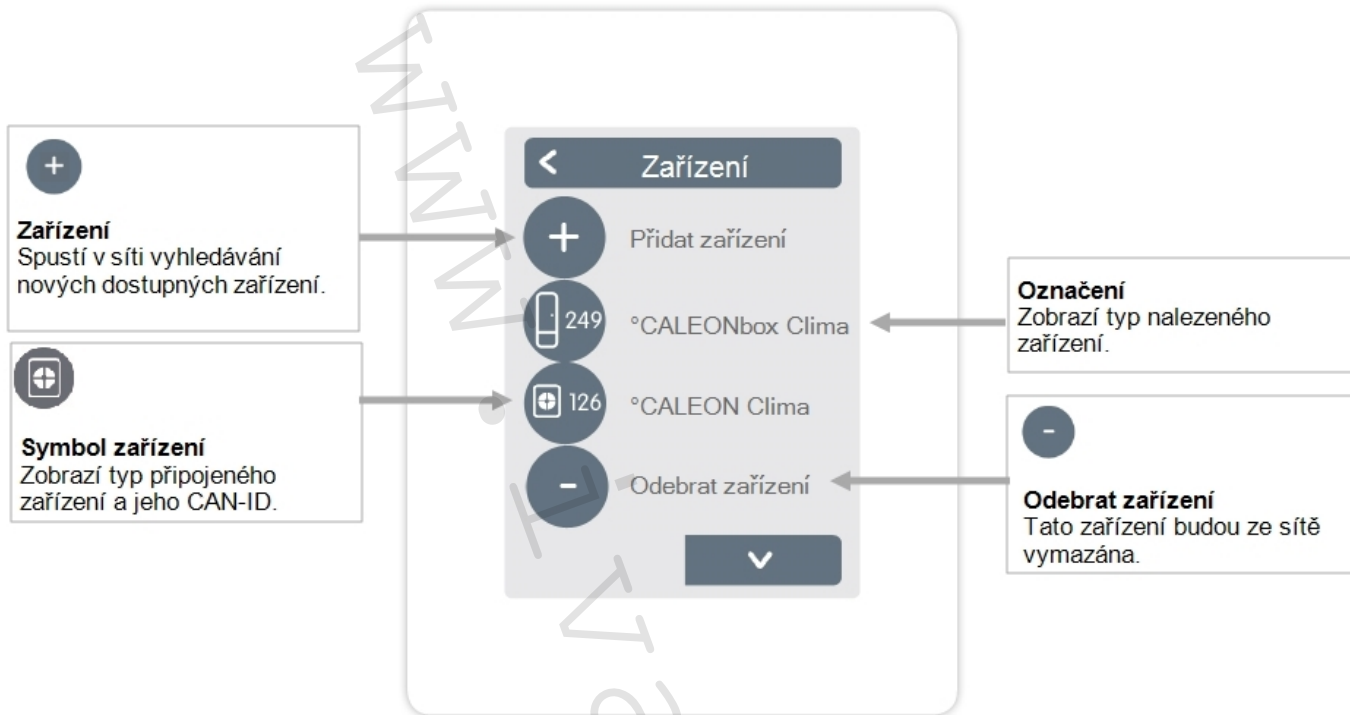

Místnosti

Přehled > Provozní režim > Menu > Expert > Nastavení > Místnosti



Přehled > Provozní režim > Menu > Expert > Nastavení > Místnost 2

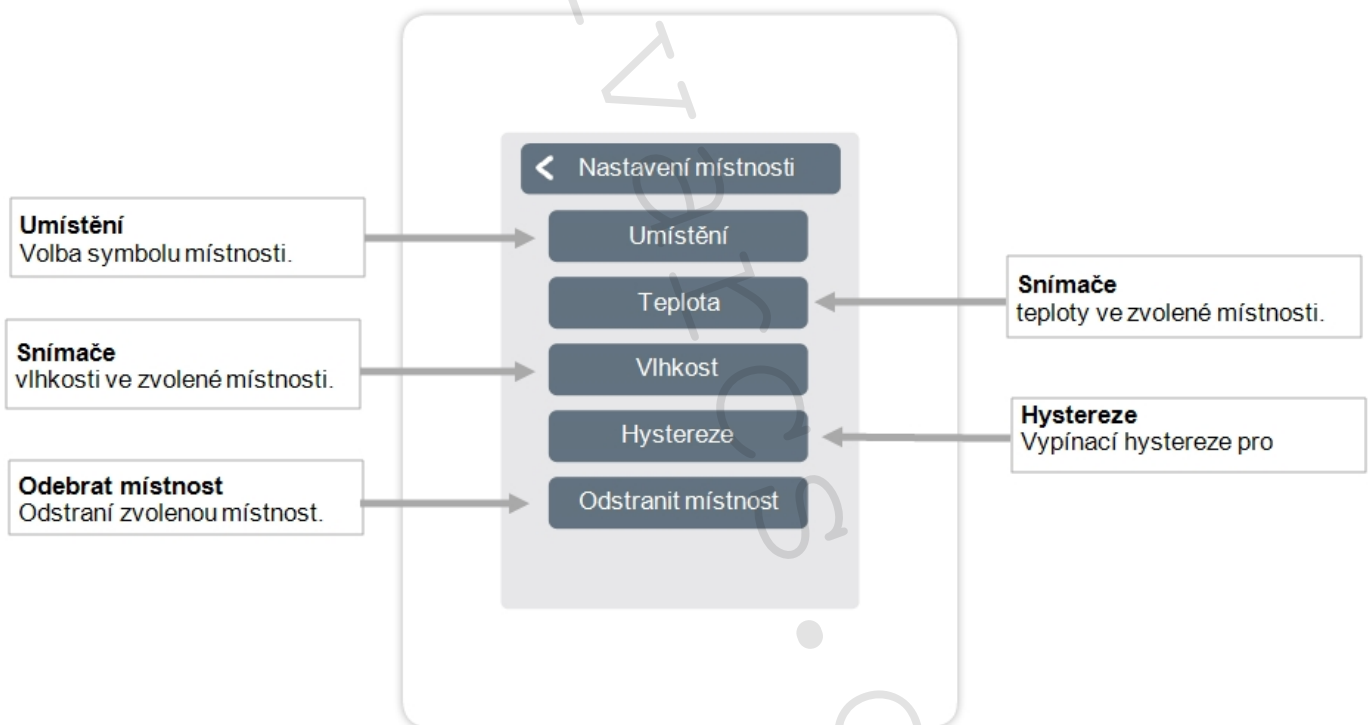

Snímače

Přehled > Provozní režim > Menu > Expert > Nastavení > Místnosti > Místnost 1 > Snímače > Teplota

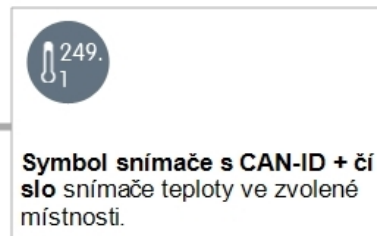
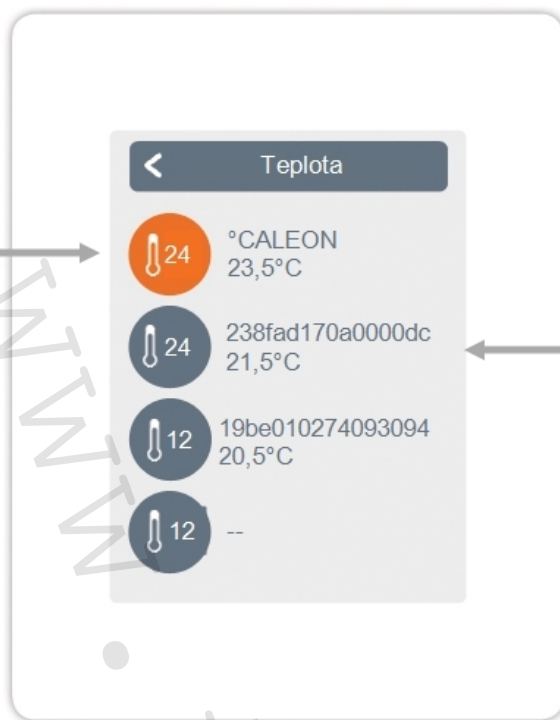
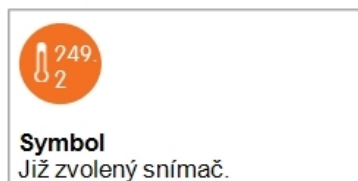

Přehled > Provozní režim > Menu > Expert > Nastavení > Místnosti > Místnost 1 > Snímače > Vlhkost

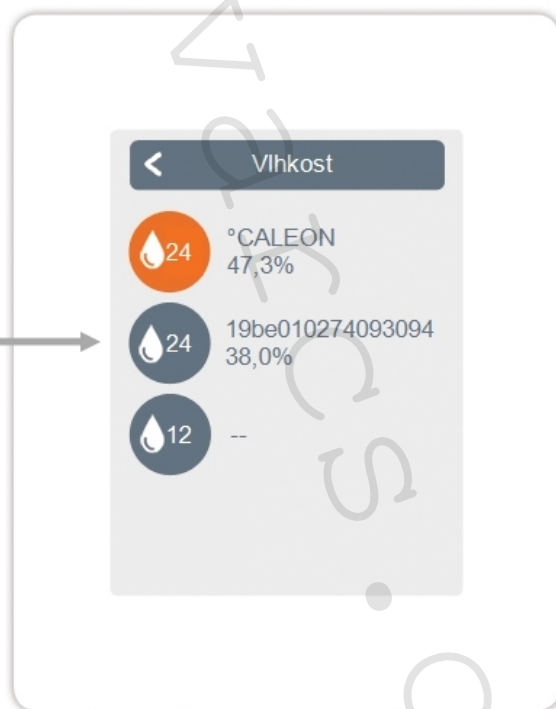

Funkce

Přehled > Provozní režim > Menu > Expert > Nastavení > **Funkce**

Aktivuje a nastaví přídavné funkce.

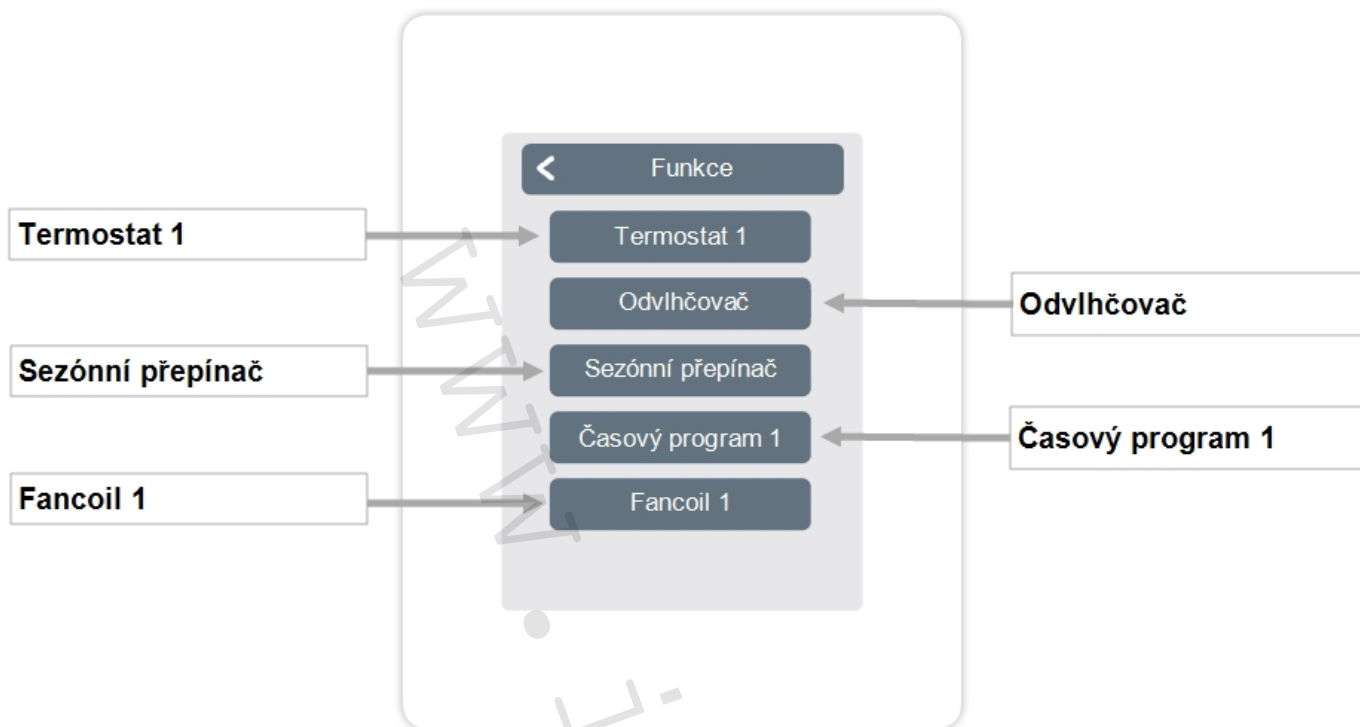

Přehled > Provozní režim > Menu > Expert > Nastavení > Funkce > **Termostat 1**

Spíná určený výstup do zvolené místnosti / zvolených místností dle času a teploty.

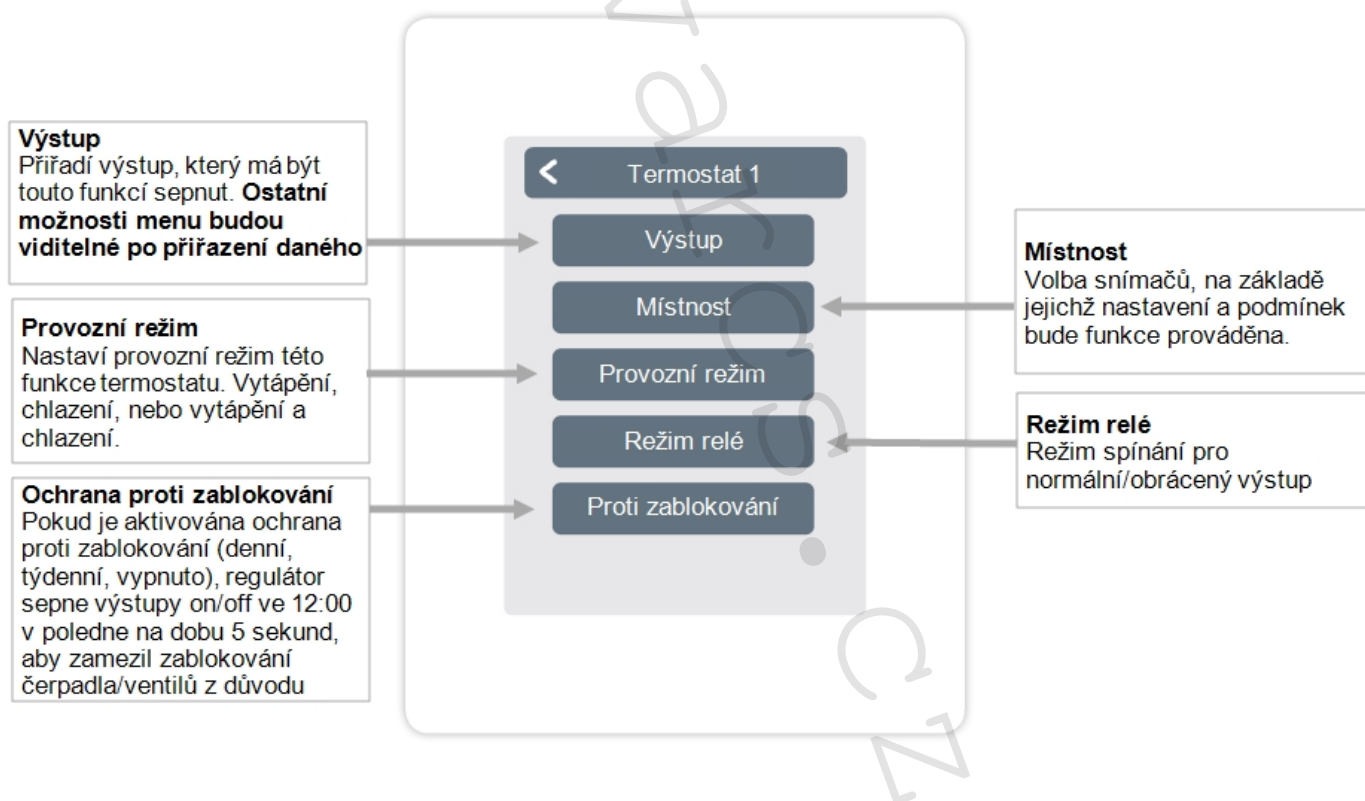

Funkce odvlhčovače spíná určený výstup v závislosti na nastavené vlhkosti v daných místnostech.

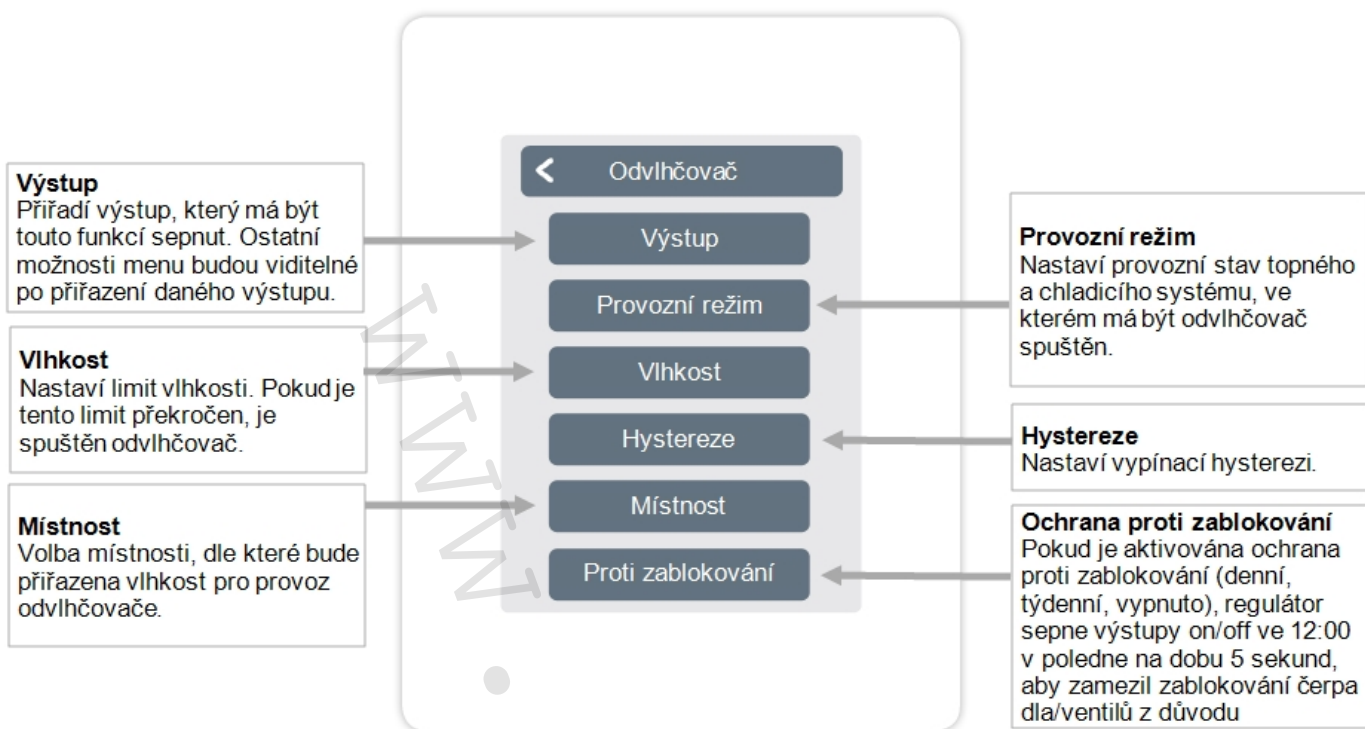

Sezónní přepínač mění provozní režim tepelného čerpadla (kompresor) z "vytápění" na "chlazení" a obráceně. Tepelné čerpadlo (kompresor) tak musí být kompatibilní s reverzibilním provozem.

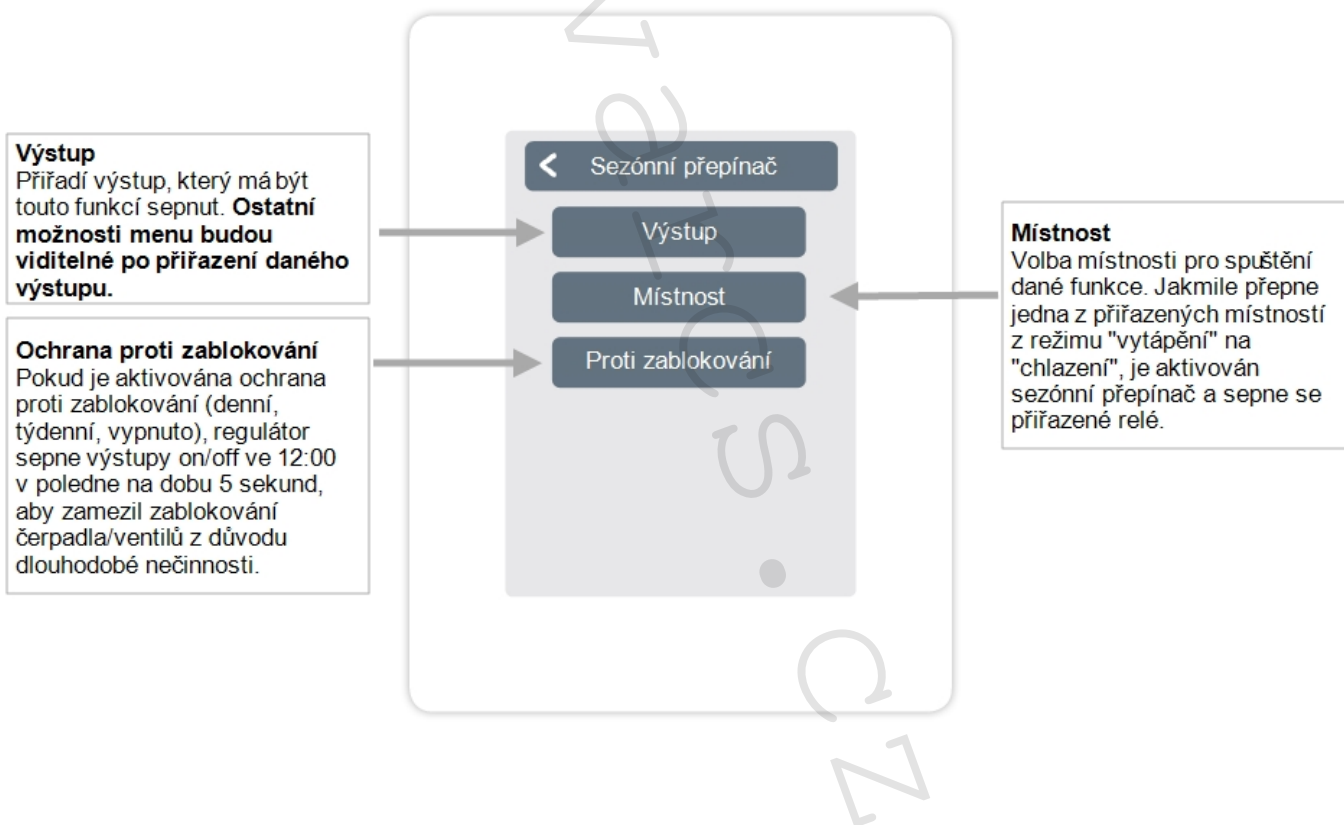

Funkce časový program 1-2 spíná určený výstup dle nastavených intervalů.

Výstup

Přiřadí výstup, který má být touto funkcí sepnut. **Ostatní položky menu jsou viditelné až po přiřazení výstupu, jakmile je alespoň v jedné místnosti požadavek na vytápění.**

Ochrana proti zablokování

Pokud je aktivována ochrana proti zablokování (denní, týdenní, vypnuto), regulátor sepne výstupy on/off ve 12:00 v poledne na dobu 5 sekund, aby zamezil zablokování čerpadla/ventilů z důvodu dlouhodobé nečinnosti.

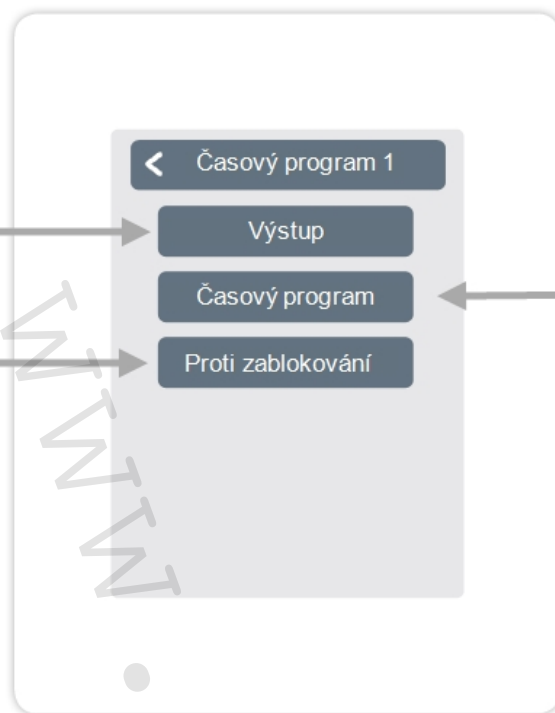

Časový program
Nastaví časové intervaly, kdy mají být výstupy sepnuty.

Funkce fancoil umožňuje řídit konvekční vytápění a chlazení přes výstupy 0-10V/PWM.

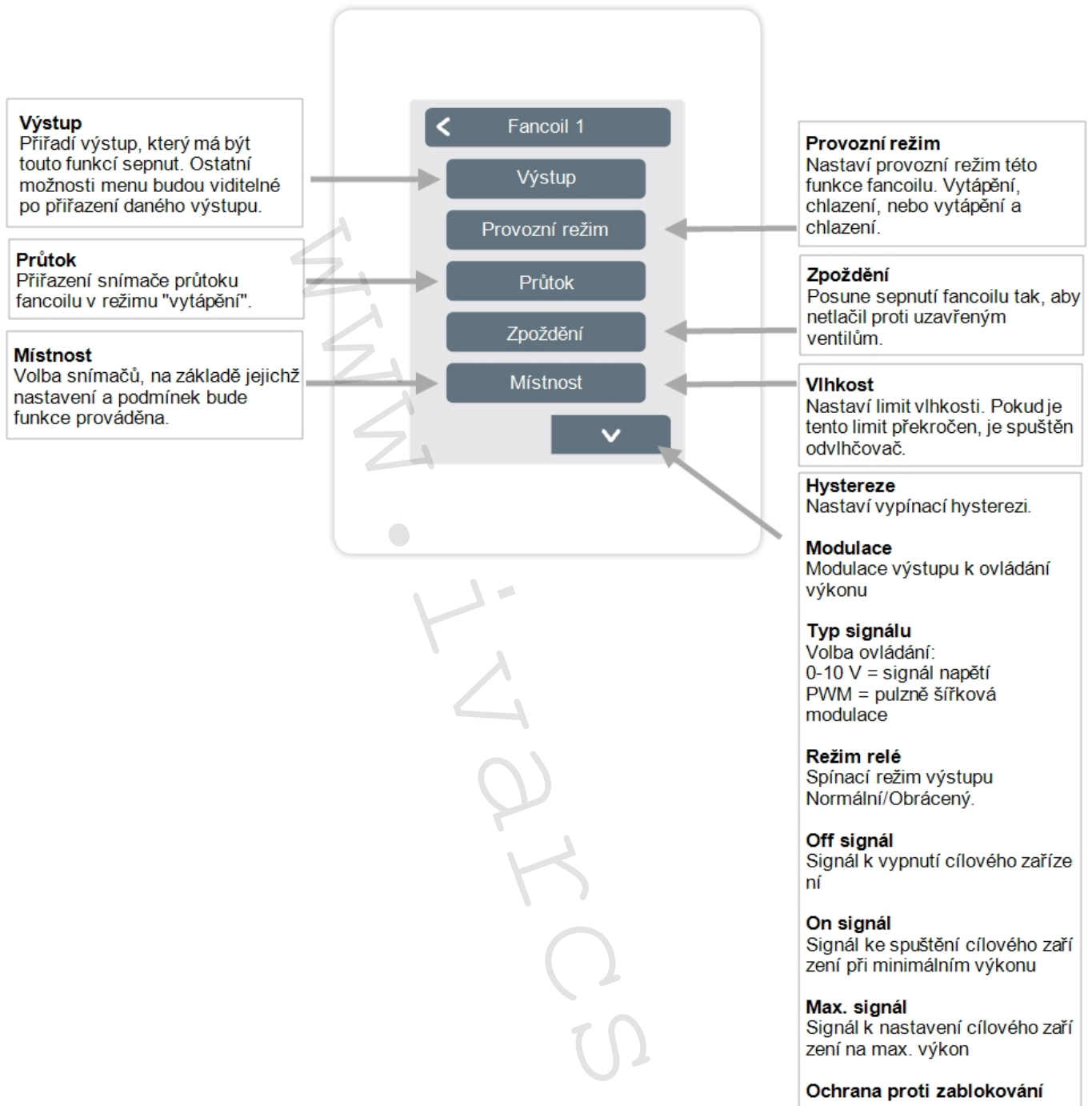

Firmware

Zobrazí verzi firmwaru a dostupné aktualizace firmwaru (WiFi zařízení).

Stav CAN Bus

Zobrazí stav CAN bus.

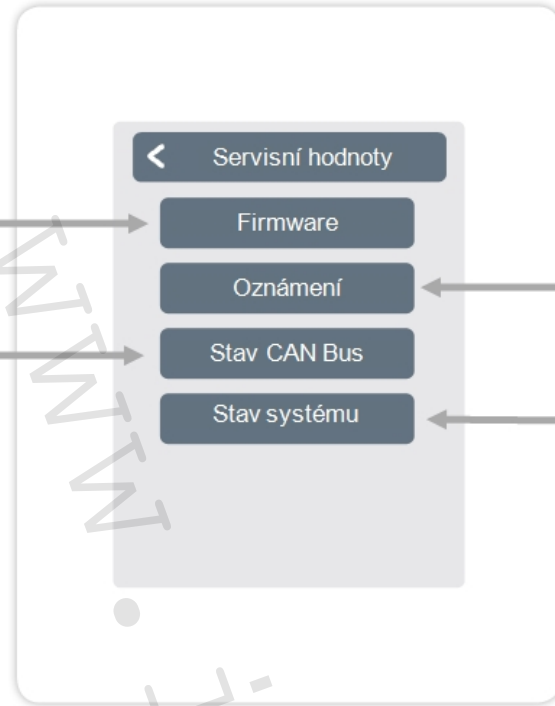

Historie zpráv

Zobrazí historii alarmů.

Stav systému

Zobrazí stav systému.

Podpora

Problém	Podpora
Na displeji není nic zobrazeno.	Je zařízení správně připojeno k napájení? Je hlavní vedení pod napětím? Bylo elektrické připojení provedeno dle popisu v návodu k instalaci a použití?
Topný/chladicí okruh nereaguje na příkazy z jednotky °CALEON.	Je °CALEON přiřazen k topnému okruhu v menu regulátoru? Je správně provedeno el. zapojení mezi regulátorem a jednotkou °CALEON?
Připojení CAN bus není správné.	Je správně instalováno připojení CAN bus a byla všechna zařízení zapojena v řadě (ne do hvězdy!)? Jsou ukončovací odpory k ukončení bus instalovány na prvním a posledním zařízení?
K relé/výstupu V v sekci "Funkce" nemůže být přiřazena žádná přídavná funkce.	Není zvolená funkce již přiřazena k jinému výstupu? Není výstup již přiřazen k jiné funkci?

Přetrvává váš problém? Prosím kontaktujte: support@sorel.de.

Poznámky

Závěrečné prohlášení

I když tyto instrukce byly vytvořeny s co možná největší pečlivostí, možnost nesprávných nebo neúplných informací nemůže být vyloučena. Z důvodu základního principu chyb a technických změn.

Datum a čas instalace:

Jméno montážní firmy:

Prostor pro poznámky:

Váš odborný prodejce:

IVAR CS spol. s r.o.
Velvarská 9 — Podhořany
277 51 Nelahozeves II
Telefon: +420 315 785 212
www.ivarcs.cz

Výrobce:

SOREL GmbH Mikroelektronik
Reme-Str. 12
D - 58300 Wetter (Ruhr)

+49 (0)2335 682 77 0
+49 (0)2335 682 77 10

info@sorel.de
www.sorel.de

Verze: 30.11.2021