

PLASTOVÉ
A POZINKOVANÉ
NÁDOBY
NA VODU



Určené pre podzemnú inštaláciu



Vhodné pre pitnú vodu



Vhodné pre kvapaliny iné ako voda
(nutná konzultácia s dodávateľom)



Všeobecný popis:

Plastové nádoby vhodné k predzásobeniu objektu pitnou alebo dažďovou vodou pre ich ďalšie využitie. Môžu slúžiť ako retenčné nádrže pre posilňovacie stanice, či pre ďalšiu úpravu vody, vstupujúcej do rozvodov v objekte.

Vlastnosti:

- rozsah teploty: od -50 °C až do +60 °C
- vyhotovenie: samonosné
- materiál: polyetylénový monoblok
- hygienický atest

Poznámka: Predĺženie je súčasťou dodávky.

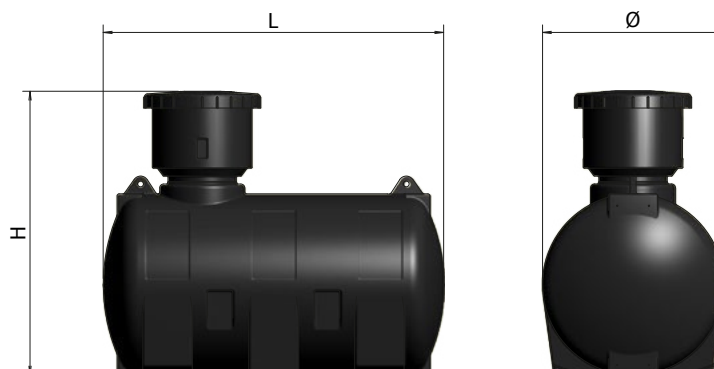

kód	typ	objem (l)	priemer Ø (mm)	výška H (mm)	dĺžka L (mm)	cenníková cena
A590062	IVAR.ELCHU-1000	1000	915	1415	1720	846,00 €
A590070	IVAR.ELCHU-2000	2000	1300	1800	1700	1 193,00 €

IVAR.RAIN BASIC CU

od **2 422,00 €**



Určené pre podzemnú inštaláciu



Nie je vhodné pre pitnú vodu



Určené pre zadržiavanie dažďovej vody

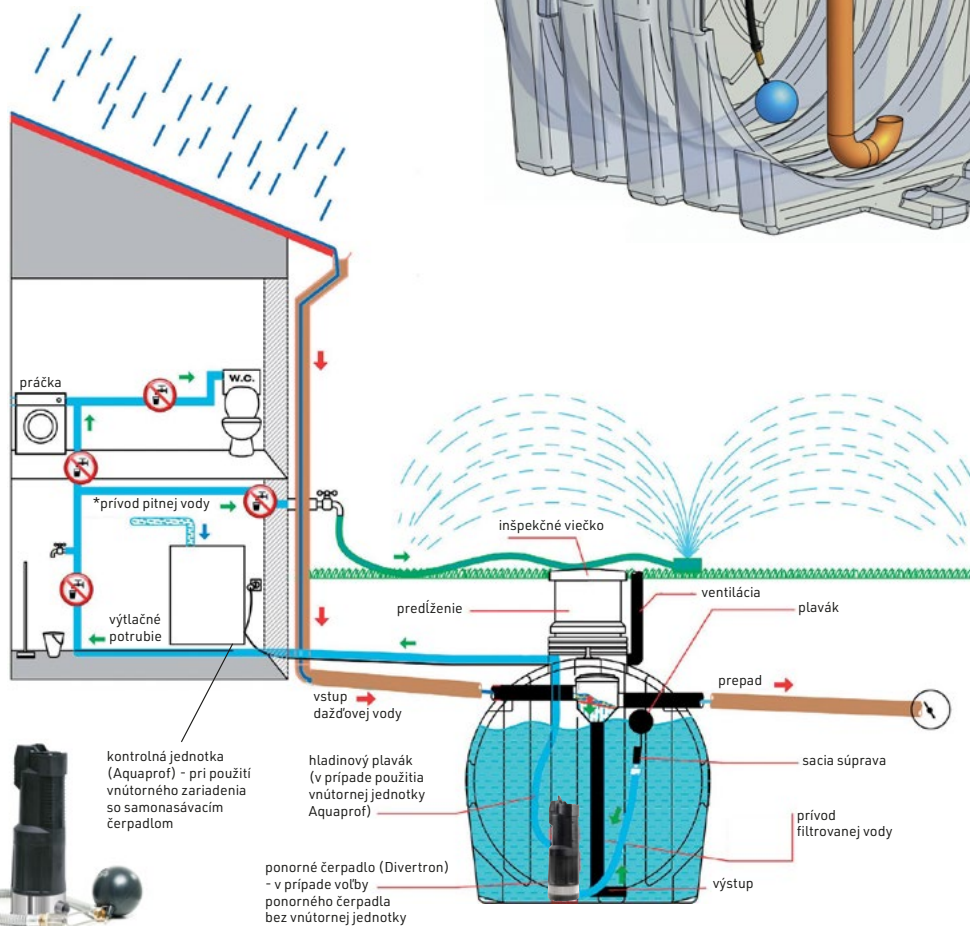
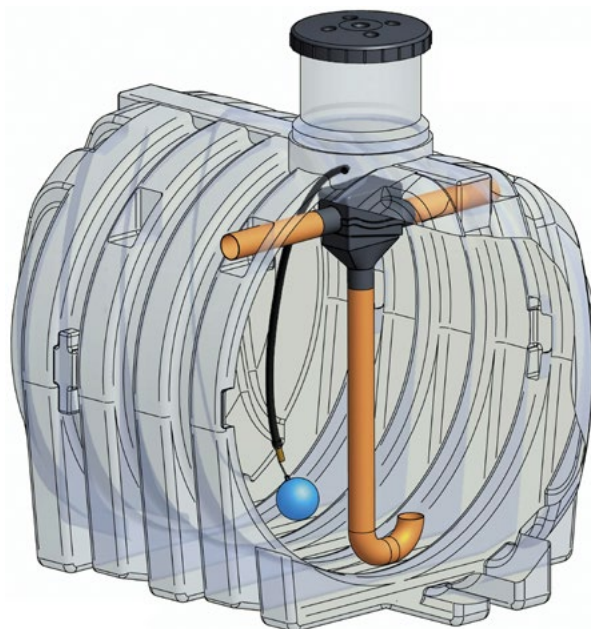

*Prívod pitnej vody je možný len v prípade, že je systém inštalovaný v súlade s platnými predpismi a nariadeniami.

Všeobecný popis:

Plastové nádoby vhodné k predzásobeniu objektu dažďovou vodou pre ich ďalšie využitie.

Vlastnosti:

- rozsah teploty: od -50 °C až do +60 °C
- vyhotovenie: samonosné
- materiál: polyetylénový monoblok

Poznámka: Čerpadlá nie sú súčasťou dodávky.

kód	typ	objem (l)	priemer Ø (mm)	výška H (mm)	dĺžka L (mm)	cenniková cena
A520074	IVAR.RAIN BASIC CU-3000	3000	1585	1870	1920	2 422,00 €
A520080	IVAR.RAIN BASIC CU-5000	5000	1860	2150	2380	3 474,00 €
A520092	IVAR.RAIN BASIC CU-10000	10000	2130	2225	3410	6 566,00 €



Určené pre podzemnú inštaláciu



Vhodné pre pitnú vodu



Vhodné pre kvapaliny iné ako voda
(nutná konzultácia s dodávateľom)

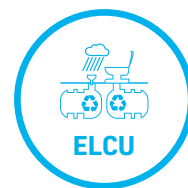

ELCUV 8500



Predĺženie

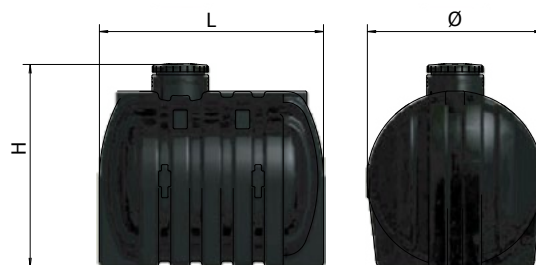

ELCU 3000 - 5000

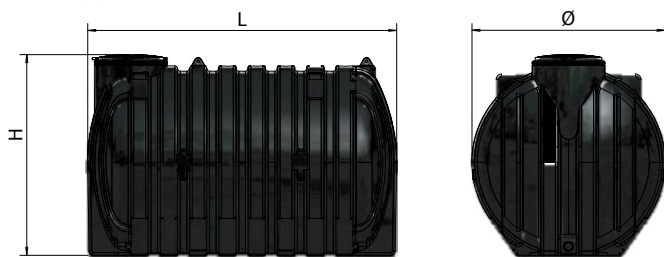

ELCU 10000

Všeobecný popis:

Plastové nádoby vhodné k predzásobeniu objektu pitnou alebo dažďovou vodou pre ich ďalšie využitie. Môžu slúžiť ako retenčné nádrže pre posilňovacie stanice, či pre ďalšiu úpravu vody, vstupujúcej do rozvodov v objekte.

Vlastnosti:

- rozsah teploty: od -50 °C až do +60 °C
- vyhotovenie: samonosné
- materiál: polyetylénový monoblok
- hygienický atest

Poznámka: Predĺženie nie je súčasťou dodávky.

kód	typ	objem (l)	priemer Ø (mm)	výška H (mm)	dĺžka L (mm)	cenniková cena
1720551	IVAR.ELCU-3000	3000	1585	1870	1920	1 294,00 €
1720557	IVAR.ELCU-5000	5000	1860	2150	2380	2 159,00 €
1720563	IVAR.ELCU-10000	10000	2130	2225	3410	4 794,00 €
7081200	IVAR.Prodloužení Ø 500 pro ELCU-3000 - 5000		500	430		122,00 €
A5G0092	IVAR.Prodloužení Ø 700 pro ELCU-10000		700	450		222,00 €
A650090	IVAR.ELCUV-8500	8500	2270	2150		4 092,00 €
A5G0150	IVAR.Prodloužení Ø 150 pro ELCUV-8500		150			57,50 €
A5G0600	IVAR.Prodloužení Ø 600 pro ELCUV-8500		600			118,00 €

**Určené pre podzemnú inštaláciu**

Vhodné pre pitnú vodu

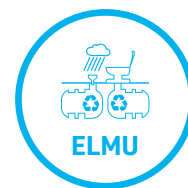
Vhodné pre kvapaliny iné ako voda
(nutná konzultácia s dodávateľom)Predĺženie
A5G0092**Všeobecný popis:**

Plastové nádoby vhodné k predzásobeniu objektu pitnou alebo dažďovou vodou pre ich ďalšie využitie. Môžu slúžiť ako retenčné nádrže pre posilňovacie stanice, či pre ďalšiu úpravu vody, vstupujúcej do rozvodov v objekte.

Vlastnosti:

- rozsah teploty: od -50 °C až do +60 °C
- vyhotovenie: samonosné
- materiál: polyetylénový monoblok
- hygienický atest

Poznámka: Predĺženie nie je súčasťou dodávky.

kód	typ	objem (l)	priemer Ø (mm)	výška H (mm)	dĺžka L (mm)	cenniková cena
A630015	IVAR.ELMU-15000	15000	2100	2200	5370	10 728,00 €
A630020	IVAR.ELMU-20000	20000	2100	2200	7000	15 456,00 €
A630025	IVAR.ELMU-25000	25000	2100	2200	8650	17 501,00 €
A630030	IVAR.ELMU-30000	30000	2100	2200	10250	22 615,00 €
A630035	IVAR.ELMU-35000	35000	2100	2200	11900	24 548,00 €
A630040	IVAR.ELMU-40000	40000	2100	2200	13500	29 548,00 €

Určené pre nadzemnú inštaláciu

Vhodné pre pitnú vodu



 Vhodné pre kvapaliny iné ako voda
(nutná konzultácia s dodávateľom)

Všeobecný popis:

Plastové nádoby vhodné k predzásobeniu objektu pitnou alebo dažďovou vodou pre ich ďalšie využitie. Môžu slúžiť ako retenčné nádrže pre posilňovacie stanice, či pre ďalšiu úpravu vody, vstupujúcej do rozvodov v objekte.

Vlastnosti:

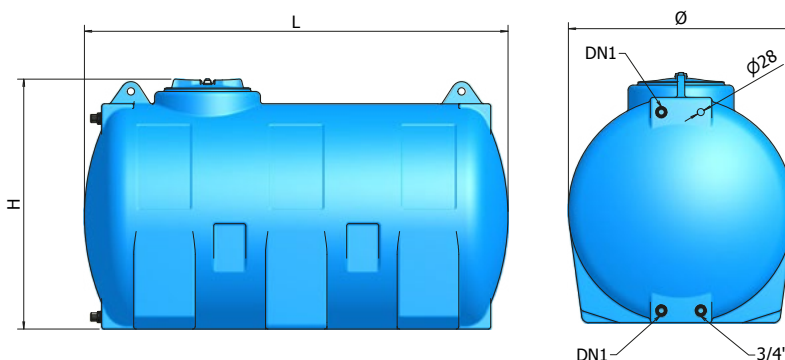
- rozsah teploty: od -50 °C až do +60 °C
- vyhotovenie: samonosné
- materiál: polyetylénový monoblok
- hygienický atest



kód	typ	objem (l)	priemer Ø (mm)	výška H (mm)	dĺžka L (mm)	pripojenie	cenniková cena
A580051	IVAR.ELCHO-300	300	625	705	1100	1"	236,00 €
A580055	IVAR.ELCHO-500	500	720	800	1500	1"	405,00 €
A580059	IVAR.ELCHO-750	750	820	900	1580	5/4"	444,00 €
A580062	IVAR.ELCHO-1000	1000	915	995	1720	5/4"	512,00 €
A580067	IVAR.ELCHO-1500	1500	1155	1255	1630	6/4"	705,00 €
A580070	IVAR.ELCHO-2000	2000	1300	1400	1700	6/4"	898,00 €
A580074	IVAR.ELCHO-3000	3000	1450	1550	2000	6/4"	1 364,00 €
A580080	IVAR.ELCHO-5000	5000	1740	1840	2310	2"	2 122,00 €



Určené pre nadzemnú inštaláciu



Vhodné pre pitnú vodu



Vhodné pre kvapaliny iné ako voda
(nutná konzultácia s dodávateľom)



Všeobecný popis:

Plastové nádoby vhodné k predzásobeniu objektu pitnou alebo dažďovou vodou pre ich ďalšie využitie. Môžu slúžiť ako retenčné nádrže pre posilňovacie stanice, či pre ďalšiu úpravu vody, vstupujúcej do rozvodov v objekte.

Vlastnosti:

- rozsah teploty: od -50 °C až do +60 °C
- vyhotovenie: samonosné
- materiál: polyetylénový monoblok
- hygienický atest

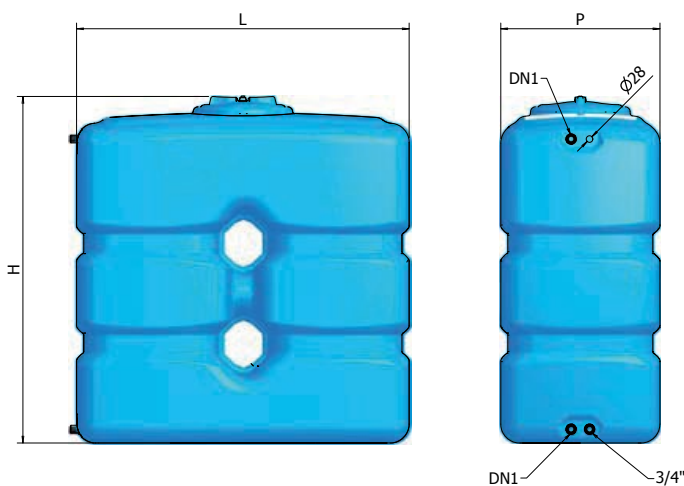

kód	typ	objem (l)	výška H (mm)	dĺžka L (mm)	šírka P (mm)	pripojenie	cenniková cena
1720435	IVAR.ELCP-500	500	1060	840	700	1"	372,00 €
A640060	IVAR.ELCPN-800	800	1320	1290	670	1"	585,00 €
1720442	IVAR.ELCP-1000	1000	1420	1400	670	1"	633,00 €
A640070	IVAR.ELCPN-2000	2000	1900	2050	695	6/4"	1 301,00 €

Určené pre nadzemnú inštaláciu

Vhodné pre pitnú vodu



 Vhodné pre kvapaliny iné ako voda
(nutná konzultácia s dodávateľom)

Všeobecný popis:

Plastové nádoby vhodné k predzásobeniu objektu pitnou alebo dažďovou vodou pre ich ďalšie využitie. Môžu slúžiť ako retenčné nádrže pre posilňovacie stanice, či pre ďalšiu úpravu vody, vstupujúcej do rozvodov v objekte.

Vlastnosti:

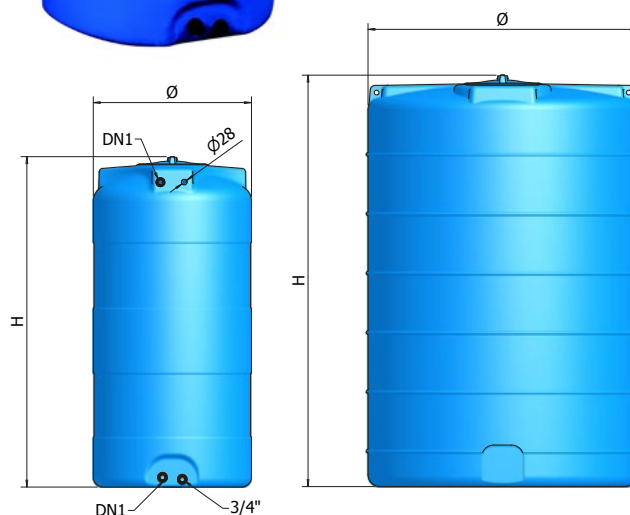
- rozsah teploty: od -50 °C až do +60 °C
- vyhotovenie: samonosné
- materiál: polyetylénový monoblok
- hygienický atest



kód	typ	objem (l)	priemer Ø (mm)	výška H (mm)	pripojenie	cenniková cena
A510051	IVAR.ELCV-300	300	630	1170	1"	232,00 €
A510055	IVAR.ELCV-500	500	700	1460	1"	315,00 €
A510059	IVAR.ELCV-750	750	800	1680	5/4"	466,00 €
A510062	IVAR.ELCV-1000	1000	800	2180	5/4"	522,00 €
A510067	IVAR.ELCV-1500	1500	1060	1920	6/4"	705,00 €
A510070	IVAR.ELCV-2000	2000	1200	2015	6/4"	751,00 €
A510074	IVAR.ELCV-3000	3000	1470	2050	6/4"	1 080,00 €
A510080	IVAR.ELCV-5000	5000	1790	2210	2"	1 568,00 €



Určené pre nadzemnú inštaláciu



Vhodné pre pitnú vodu



Vhodné pre kvapaliny iné ako voda
(nutná konzultácia s dodávateľom)



Všeobecný popis:

Plastové nádoby vhodné k predzásobeniu objektu pitnou alebo dažďovou vodou pre ich ďalšie využitie. Môžu slúžiť ako retenčné nádrže pre posilňovacie stanice, či pre ďalšiu úpravu vody, vstupujúcej do rozvodov v objekte.

Vlastnosti:

- rozsah teploty: od -50 °C až do +60 °C
- vyhotovenie: samonosné
- materiál: polyetylénový monoblok
- hygienický atest

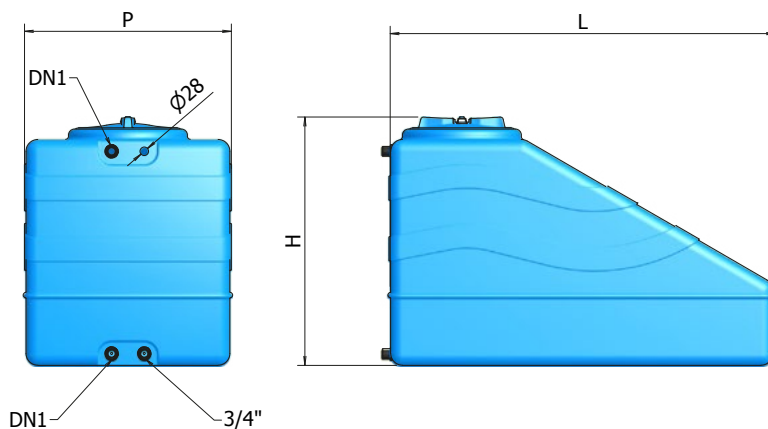



kód	typ	objem (l)	výška H (mm)	dĺžka L (mm)	šírka P (mm)	pripojenie	cenníková cena
A600051	IVAR.ELSSC-300	300	680	1150	610	1"	286,00 €
A600055	IVAR.ELSSC-500	500	850	1300	700	1"	444,00 €

IVAR.ELCB

od **127,00€**

 Určené pre nadzemnú inštaláciu

 Vhodné pre pitnú vodu

 Vhodné pre kvapaliny iné ako voda (nutná konzultácia s dodávateľom)

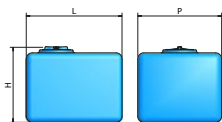

ELCB 100 ÷ 500

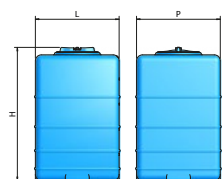

ELCBA 500





kód	typ	objem (l)	výška H (mm)	dĺžka L (mm)	šírka P (mm)	cenniková cena
1720624	IVAR.ELCB-100	100	575	500	500	127,00 €
1720629	IVAR.ELCB-200	200	625	700	600	193,00 €
1720633	IVAR.ELCB-300	300	655	800	700	246,00 €
A530055	IVAR.ELCB-500	500	770	1066	716	334,00 €
A530056	IVAR.ELCBA-500	500	1120	716	716	373,00 €

IVAR.ELBC

od **109,00€**

 Určené pre nadzemnú inštaláciu

 Vhodné pre pitnú vodu

 Vhodné pre kvapaliny iné ako voda (nutná konzultácia s dodávateľom)

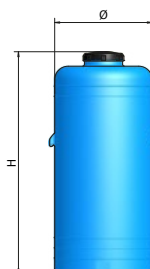



kód	typ	objem (l)	priemer Ø (mm)	výška H (mm)	cenniková cena
A570035	IVAR.ELBC-60	60	380	650	109,00 €
A570038	IVAR.ELBC-100	100	460	710	136,00 €
A570043	IVAR.ELBC-150	150	460	1025	161,00 €
A570047	IVAR.ELBC-200	200	575	895	200,00 €
A570049	IVAR.ELBC-250	250	575	1090	229,00 €
A570051	IVAR.ELBC-300	300	575	1290	286,00 €

IVAR.ELPA

od **202,00€**

 Určené pre nadzemnú inštaláciu

 Vhodné pre pitnú vodu

 Vhodné pre kvapaliny iné ako voda (nutná konzultácia s dodávateľom)

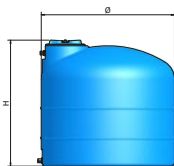



kód	typ	objem (l)	priemer Ø (mm)	výška H (mm)	pripojenie	cenniková cena
A560051	IVAR.ELPA-300	300	770	820	1"	202,00 €
A560055	IVAR.ELPA-500	500	915	950	1"	288,00 €
A560059	IVAR.ELPA-750	750	1060	1045	5/4"	371,00 €
A560062	IVAR.ELPA-1000	1000	1205	1125	5/4"	448,00 €
A560067	IVAR.ELPA-1500	1500	1300	1350	6/4"	582,00 €
A560070	IVAR.ELPA-2000	2000	1440	1460	6/4"	705,00 €
A560074	IVAR.ELPA-3000	3000	1735	1570	6/4"	907,00 €
A560080	IVAR.ELPA-5000	5000	2020	1885	2"	1 432,00 €

IVAR.ELJAR

od **261,00€**

 Určené pre nadzemnú inštaláciu

 Vhodné pre pitnú vodu

 Vhodné pre kvapaliny iné ako voda (nutná konzultácia s dodávateľom)

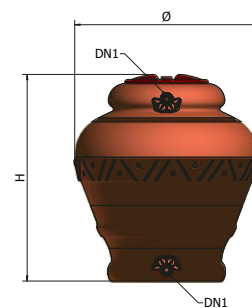

kód	typ	objem (l)	priemer Ø (mm)	výška H (mm)	pripojenie	cenniková cena
A5H0051	IVAR.ELJAR-300	300	800	1080	1"	261,00 €
A5H0055	IVAR.ELJAR-500	500	1020	1140	1"	316,00 €
A5H0059	IVAR.ELJAR-750	750	1115	1250	1"	420,00 €
A5H0062	IVAR.ELJAR-1000	1020	1190	1600	1"	614,00 €

PLAVÁKOVÉ VENTILY PRE SNÍMANIE HLADINY V NÁDRŽI S FUNKCIOU „QUICKSTOP“

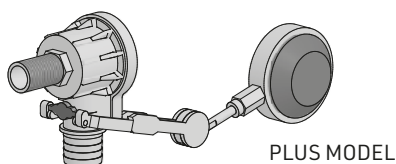

od **59,00 €**

kód	typ	pripojenie	cenníková cena
8001100	IVAR.PLOVÁKOVÝ VENTIL PLUS	3/4"	59,00 €
8001110	IVAR.PLOVÁKOVÝ VENTIL PLUS	1"	63,50 €
8001120	IVAR.PLOVÁKOVÝ VENTIL PLUS	5/4"	68,00 €
8001130	IVAR.PLOVÁKOVÝ VENTIL PLUS	6/4"	70,50 €

PREDĽŽENIE / FILTER PRE PLASTOVÉ NÁDRŽE



Náhradné hrdlo pre ELCHU



Predĺženie pre ELCU



Filter pre dažďovú vodu

od **116,00 €**

kód	typ a špecifikácia	priemer Ø (mm)	výška H (mm)	cenníková cena
A5G0062	IVAR.NÁHRADNÉ HRDLO Ø 300 PRO ELCHU-1000	300	440	116,00 €
A5G0070	IVAR.NÁHRADNÉ HRDLO Ø 400 PRO ELCHU-2000	400	415	122,00 €
7081200	IVAR.PRODLOUŽENÍ Ø 500 PRO ELCU-3000 - 5000	500	430	122,00 €
A5G0092	IVAR.PRODLOUŽENÍ Ø 700 PRO ELCU-10000	700	450	222,00 €
L310000	IVAR.FILTR PRO DEŠŤOVOU VODU Ø 100	100	-	141,00 €

VSTUPNÉ UZÁVERY PRE PLASTOVÉ NÁDRŽE



Vstupný uzáver pre ELCU 3000-5000



Vstupný uzáver s ventiláciou



Vstupný uzáver pre ELCU 10000

od **12,50 €**

kód	typ a špecifikácia	priemer Ø (mm)	cenníková cena
7081060	IVAR.VSTUPNÍ UZÁVĚR S VENTILACÍ	255	12,50 €
7081070	IVAR.VSTUPNÍ UZÁVĚR S VENTILACÍ	355	22,20 €
7081080	IVAR.VSTUPNÍ UZÁVĚR S VENTILACÍ	455	27,30 €
7081100	IVAR.VSTUPNÍ UZÁVĚR PRO ELCU-3000 - 5000	500	44,40 €
A5G1092	IVAR.VSTUPNÍ UZÁVĚR PRO ELCU-10000	700	104,00 €
A5G0055	IVAR.VSTUPNÍ UZÁVĚR PRO ELJAR	400	37,10 €

SADY ZÁVITOVÝCH PRIECHODIEK PRE PLASTOVÉ NÁDRŽE

od **19,10 €**



kód	typ	počet ks	pripojenie	cenníková cena
8200180	IVAR.ZÁVITOVÁ PRŮCHODKA	2	1"+3/4"	19,10 €
8200190	IVAR.ZÁVITOVÁ PRŮCHODKA	2	5/4"+3/4"	23,90 €
8200200	IVAR.ZÁVITOVÁ PRŮCHODKA	2	6/4"+3/4"	28,80 €
8200210	IVAR.ZÁVITOVÁ PRŮCHODKA	2	2"+3/4"	33,40 €

TESNENIE PRE PRIPOJENIE POTRUBIA

od **34,10 €**



kód	typ	priemer Ø (mm)	cenníková cena
L390110	IVAR.TĚSNÍCÍ MANŽETA	110	34,10 €
L390125	IVAR.TĚSNÍCÍ MANŽETA	125	37,60 €
L390160	IVAR.TĚSNÍCÍ MANŽETA	160	40,00 €

10 BAR



Vlastnosti:

- T = -10 °C až +50 °C
- pozinkovaný materiál
- závitové pripojenie
- schválené v súlade so smernicou EÚ pre tlakové zariadenia 97/23/ES
- označenie CE

kód	typ	objem (l)	tlak (bar)	priemer Ø (mm)	výška H (mm)	pripojenie	cenníková cena
A402L47	IVAR.ACM 200/10	200	10	600	1025	5/4"	584,00 €
A402L51	IVAR.ACM 300/10	300	10	650	1210	5/4"	752,00 €
A402L55	IVAR.ACM 500/10	500	10	775	1410	6/4"	1 046,00 €



IVAR SK, spol. s r. o.
 Turá Lúka 241
 907 03 Myjava 3
 Slovenská republika

tel.: +421 34 621 44 31
 fax: +421 232 201 037
 e-mail: ivar@stonline.sk
www.ivarsk.sk

Váš predajca

Uvedené ceny sú v € a bez DPH.

Výhradný distribútor IVAR CS spol. s r. o., Velvarská 9, Podhoňany, 277 51 Nelahozeves

Výrobca nenesie zodpovednosť za eventuálne chyby alebo nepresnosti v obsahu tohto letáku a vyhradzuje si právo uplatniť na svoje výrobky kedykoľvek a bez upozornenia všetky nevyhnutné úpravy podľa technických alebo obchodných požiadaviek. Fotografie sú ilustračné. Aktuálne ceny nájdete vždy na www.ivarsk.sk